



TCA 58..



BOSCH

de Gebrauchsanleitung
en Operating instructions
fr Notice d'utilisation
it Istruzioni per l'uso
nl Gebruiksaanwijzing
es Instrucciones de uso
pt Instruções de serviço
pl Instrukcja obsługi
ru Инструкция по эксплуатации

de	2
en	12
fr	22
it	33
nl	44
es	55
pt	67
pl	78
ru	89

A

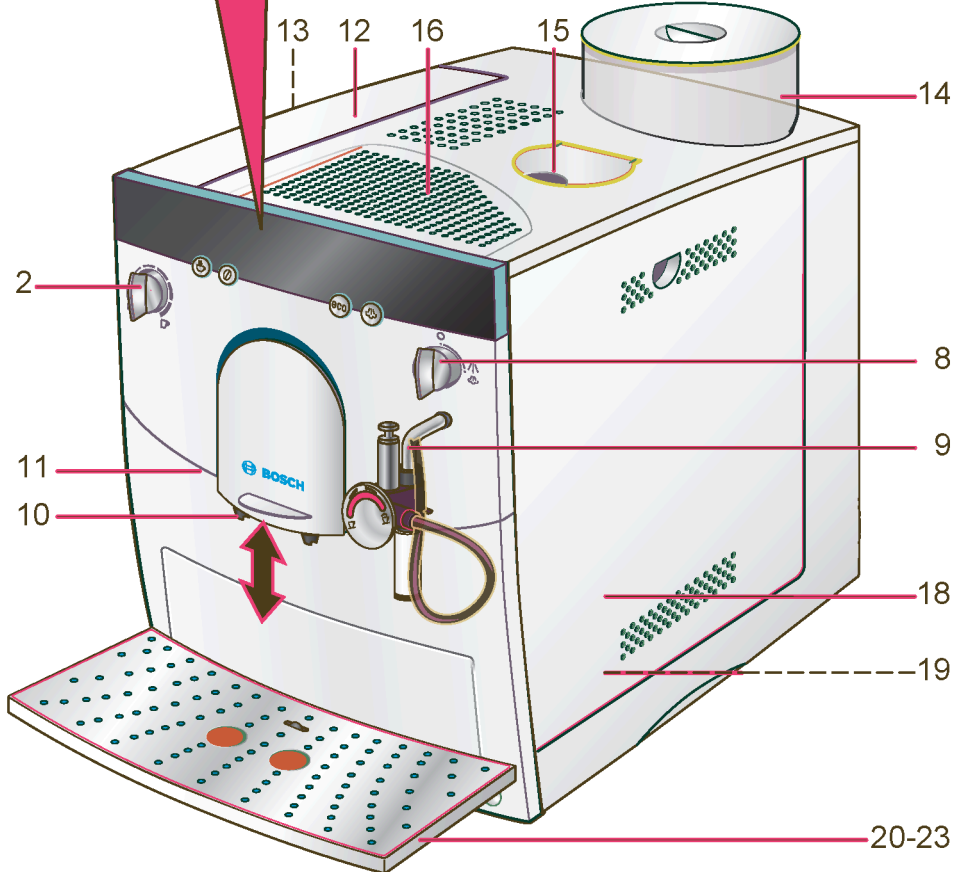
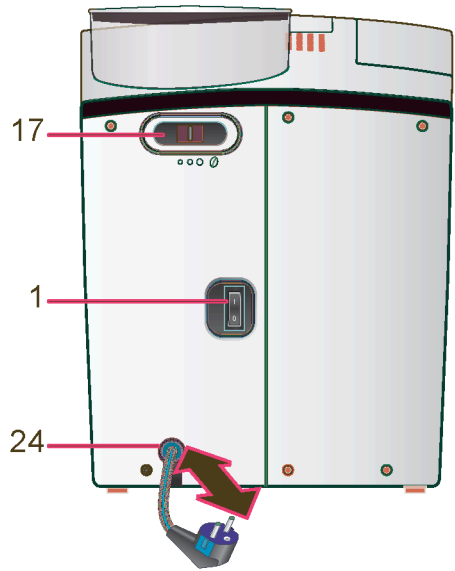
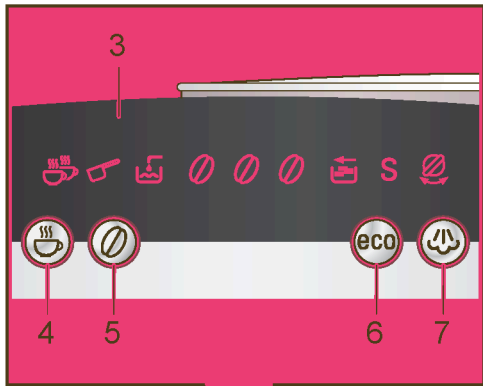

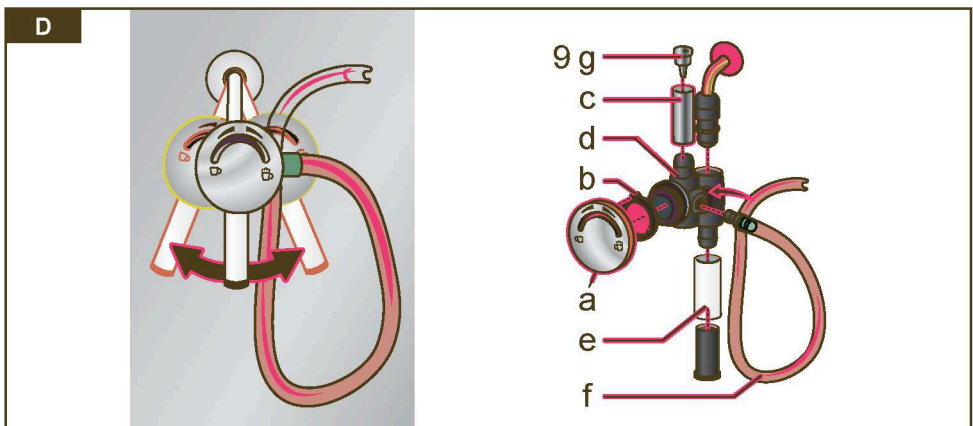
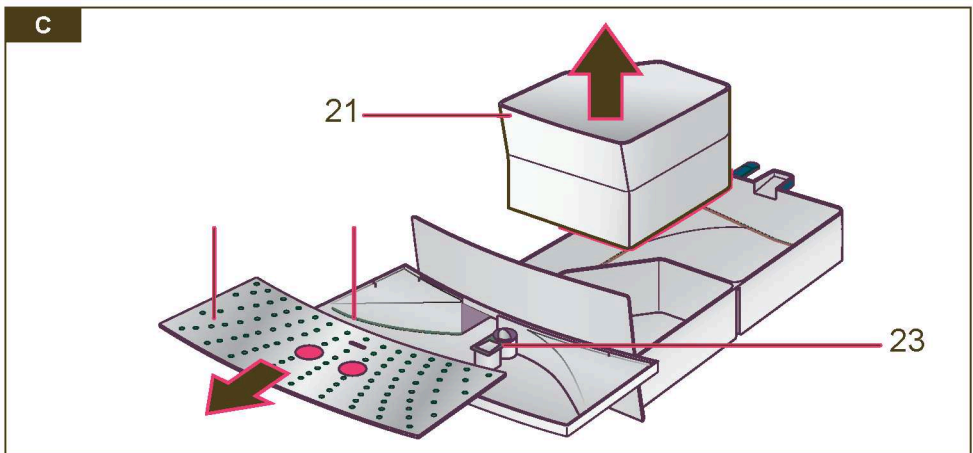
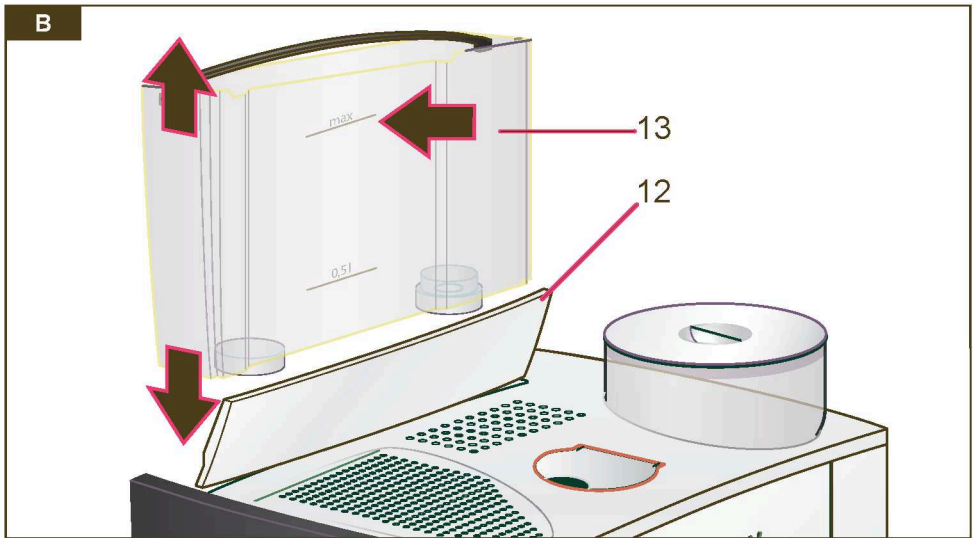

E

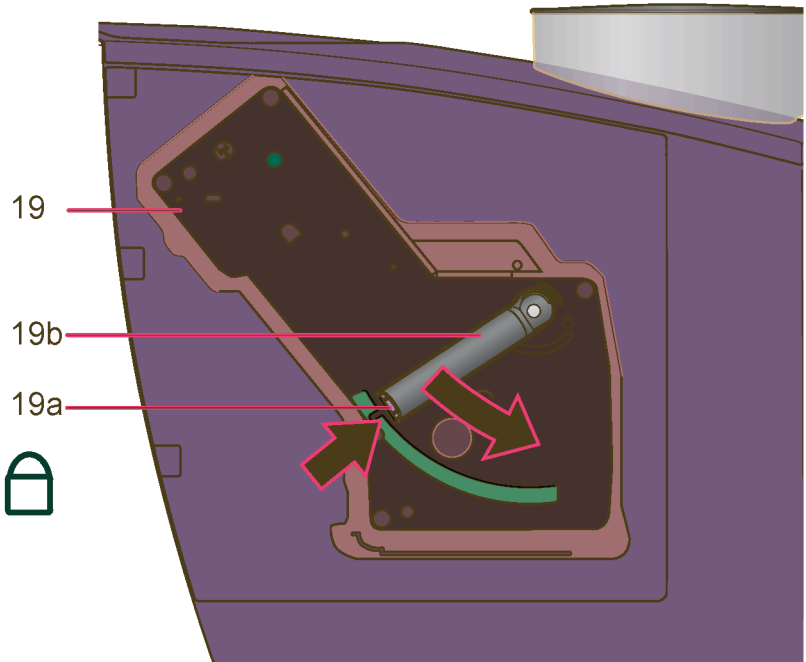
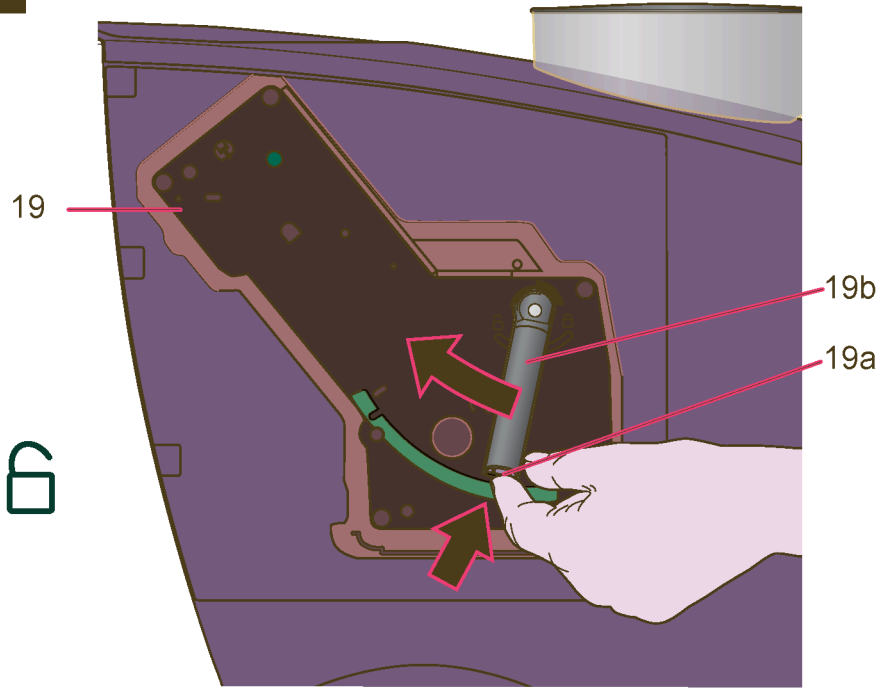

Sicherheitshinweise

Die Gebrauchsanleitung bitte sorgfältig durchlesen, danach handeln und aufbewahren!

Dieser Espressovollautomat ist für die Verarbeitung haushaltsüblicher Mengen im Haushalt oder in haushaltsähnlichen, nicht-gewerblichen Anwendungen bestimmt. Haushaltsähnliche Anwendungen umfassen z.B. die Verwendung in Mitarbeiterküchen von Läden, Büros, landwirtschaftlichen und anderen gewerblichen Betrieben, sowie die Nutzung durch Gäste von Pensionen, kleinen Hotels und ähnlichen Wohneinrichtungen.

Stromschlaggefahr!







Gerät nur gemäß Angaben auf dem Typenschild anschließen und betreiben.
Nur benutzen, wenn Zuleitung und Gerät keine Beschädigungen aufweisen.
Gerät nur in Innenräumen bei Raumtemperatur verwenden.
Personen (auch Kinder) mit verminderten körperlichen Sinneswahrnehmungs- oder geistigen Fähigkeiten oder mit mangelnder Erfahrung und Wissen, das Gerät nicht bedienen lassen, außer sie werden beaufsichtigt oder hatten eine Einweisung bezüglich des Gebrauchs des Gerätes durch eine Person, die für ihre Sicherheit verantwortlich ist.
Kinder beaufsichtigen, um zu verhindern, dass sie mit dem Gerät spielen.
Im Fehlerfall sofort den Netzstecker ziehen.
Reparaturen am Gerät, wie z. B. eine beschädigte Zuleitung auswechseln, dürfen nur durch unseren Kundendienst ausgeführt werden, um Gefährdungen zu vermeiden.
Gerät oder Netzkabel niemals in Wasser tauchen.
Nicht in das Mahlwerk greifen.

Verbrühungsgefahr!

Die Aufschäumdüse **9** wird sehr heiß. Die Aufschäumdüse **9** nur am Kunststoffteil anfassen und nicht auf Körperteile halten. Die Aufschäumdüse **9** kann bei Bezug von Dampf oder Heißwasser am Anfang spritzen.

Auf einen Blick

Bild A

- 1** Netzschalter
- 2** Drehknopf Füllmenge
- 3** Display
- 4** Bezugstaste  (Kaffee)
- 5** Taste  (Kaffeestärke)
- 6** Taste **eco**
- 7** Taste  (Dampf aufheizen)
- 8** Drehknopf  (Heißwasser/ Dampfbezug)
- 9** Aufschäumdüse
 - a** Drehrad  Milch erwärmen
 Milch aufschäumen
 - b** Markierung
 - c** Obere Hülse
 - d** Düsenkörper
 - e** Auslauf mit Hülse
 - f** Schlauch mit Adapter
 - g** Drossel
- 10** Höhenverstellbarer Kaffeeauslauf
- 11** Tassenbeleuchtung
- 12** Deckel Wassertank
- 13** Abnehmbarer Wassertank
- 14** Bohnenbehälter mit Aromadeckel
- 15** Schacht für Pulverkaffee/
Reinigungstabletten
- 16** Tassenablage (Vorwärmfunktion)
- 17** Schiebeschalter Kaffeemahlgrad
- 18** Türe zur Brüheinheit
- 19** Brüheinheit
 - a** Druckknopf (rot)
 - b** Griff
- 20** Abstellgitter
- 21** Schale für Kaffeesatz
- 22** Schale für Restwasser
- 23** Schwimmer
- 24** Kabelfach

Vor dem ersten Gebrauch

Allgemeines

Nur reines Wasser ohne Kohlensäure und vorzugsweise Espresso- oder Vollautomaten-Bohnenmischungen in die entsprechenden Behälter füllen. Keine glasierten, karamellisierten oder mit sonstigen zuckerhaltigen Zusätzen behandelte Kaffeebohnen verwenden, sie verstopfen das Mahlwerk. Die Härte des verwendeten Wassers mit dem beiliegenden Prüfstreifen feststellen. Wird ein anderer Wert als Härte 4 angezeigt, das Gerät entsprechend programmieren (siehe Kapitel „Wasserhärte einstellen“).

Gerät in Betrieb nehmen

- Das Gerät auf eine wasserfeste, ebene Fläche stellen.
- Netzstecker auf die passende Länge aus dem Kabelfach ziehen und anschließen.
- Wassertank **13** abnehmen, ausspülen und mit frischem, kaltem Wasser füllen. Die Markierung „max“ beachten.
- Den Wassertank **13** gerade aufsetzen und ganz nach unten drücken.
- Bohnenbehälter mit Kaffeebohnen füllen.
- Vergewissern, dass der Drehknopf **8** auf \circ steht.
- Netzschalter **1** auf **I** stellen.

Bei der ersten Inbetriebnahme muss das Wasserleitungssystem im Gerät noch gefüllt werden.

- Eine Tasse unter die Düse **9** stellen.
- Den Drehknopf **8** auf $\text{!} \setminus \cup$ stellen, etwas Wasser läuft in die Tasse. Den Drehknopf **8** auf \circ zurückstellen.
- Nun blinkt die LED der Taste **eco** rot, das Gerät spült und heizt auf.

Das Gerät ist **betriebsbereit**, wenn alle vier Tasten $\text{!} \setminus \cup$, \circ , **eco**, $\text{!} \setminus \cup$ und die Anzeige Kaffeestärke (Bohnen) im Display leuchten.

Zusätzlich besitzt dieses Gerät auch einen „eco“-Modus, in dem das Gerät weniger Strom verbraucht.

Auch aus dem „eco“-Modus kann wie gewohnt Kaffee oder Dampf bezogen werden. Nach Drücken der entsprechenden Taste heizt das Gerät zuerst auf, die Zeit bis z.B. der Kaffee gebrüht oder das Gerät dampfbereit ist verlängert sich etwas.

Zum Bezug von Heißwasser zuerst die Taste **eco** drücken, das Gerät heizt kurz auf. Nun kann wie gewohnt das Heißwasser bezogen werden.

i Das Gerät ist ab Werk mit Standard-einstellungen für optimalen Betrieb programmiert.

Hinweis: Bei der ersten Benutzung oder wenn das Gerät längere Zeit nicht in Betrieb war, hat die erste Tasse Kaffee noch nicht das volle Aroma und sollte nicht getrunken werden.

Bedienelemente

1 Netzschalter

Der Netzschalter **1** auf der Rückseite des Gerätes schaltet die Stromzufuhr ein oder aus.

Nach Einschalten des Netzschalters heizt das Gerät auf, spült und ist dann betriebsbereit.

Das Gerät spült nicht, wenn es beim Einschalten noch warm ist.

Achtung



*Netzschalter während des Betriebs nicht betätigen. Vor dem Ausschalten zuerst die Taste **eco** drücken um den automatischen Spülvorgang zu starten. Anschließend mit dem Netzschalter abschalten.*

2 Drehknopf zum Einstellen der Füllmenge

Mit dem Drehknopf kann die Flüssigkeitsmenge stufenlos von einer kleinen Tasse $\text{!} \setminus \cup$ bis zu einer großen Tasse \square eingestellt werden.

3 Display



Das Display zeigt durch Symbole die Einstellungen und Meldungen des Gerätes an.





-  Kaffeebezug 2 Tassen
-  blinkt Deckel für Schacht Pulverkaffee **15** ist offen
-  leuchtet Pulverkaffee/Reinigung





-  leuchtet Kaffeestärke mild
-  leuchten Kaffeestärke normal
-  leuchten Kaffeestärke stark
-  blinken Kaffeebohnenbehälter leer



S leuchtet Service: Aufforderung
Gerät entkalken/reinigen

S blinkt Service-Programm
in Betrieb

 leuchtet Wassertank **13** füllen
 leuchtet Wassertank **13** füllen, Tasse
unter die Aufschaumdüse

+  blinkt
9 halten und anschließend
Drehknopf **8** auf   
drehen

 blinkt Drehknopf **8** auf   
stellen

 leuchtet Drehknopf **8** auf  stellen

 leuchtet Schalen leeren



 blinkt Schalen fehlen

4 Bezugstaste Kaffee

Mit dieser Taste kann Kaffee bezogen werden:

1x drücken für eine Tasse, der Kaffee wird gemahlen, vorgebrüht und läuft in die Tasse. Die Taste  blinkt während des Bezugs.



2x innerhalb von 3 Sek. drücken für zwei Tassen, der Kaffee wird gemahlen, vorgebrüht und läuft in die Tassen, der Vorgang mahlen und brühen wiederholt sich.

Die Taste  blinkt und im Display leuchtet  (2 Tassen) während des Bezugs.

i Durch nochmaliges Drücken der Bezugstaste  kann der Kaffeebezug vorzeitig beendet werden.

5 Taste Kaffeestärke

Durch Drücken der Taste  kann die Kaffeestärke von

-  mild
 -  normal
 -  stark eingestellt werden.
- Die Einstellung ist im Display zu sehen.

6 Taste **eco**

Mit der Taste **eco** kann das Gerät in den „**eco**“-Modus versetzt bzw. in den Normalmodus zurückversetzt werden.

Im „**eco**“-Modus verringert sich die Energieaufnahme des Gerätes.

Alle Anzeigen und Tasten leuchten gedimmt, nur Meldungen wie z.B. „Schalen leeren“ werden normal hell angezeigt.

Die Temperatur der Tassenablage (Vorwärmfunktion) sinkt.

Gleichzeitig mit dem Schalten in den „**eco**“-Modus wird ein automatischer Spülvorgang gestartet.

Das Gerät spült nicht, wenn:



- vor dem Schalten in den „**eco**“-Modus kein Kaffee bezogen wurde
- kurz vor dem Ausschalten Dampf bezogen wurde.

i Das Gerät ist so programmiert, dass es nach ca. 10 Minuten automatisch in den „**eco**“-Modus schaltet. Die Umschaltzeit kann verändert werden, siehe unter Kapitel „Einstellungen und optische Anzeige“.

7 Bezugstaste Dampf aufheizen

Durch Drücken der Taste  wird im Gerät Dampf zum Aufschäumen oder Erwärmen erzeugt.

8 Drehknopf Dampfbezug

Durch Drehen des Drehknopfes auf  bzw.  kann heißes Wasser oder Dampf bezogen werden. Für den Bezug von Dampf muss vorher zusätzlich die Taste  gedrückt werden (siehe Kapitel „Milchschaum und warme Milch zubereiten“).

Einstellungen und optische Anzeige

Wasserhärte einstellen

Die richtige Einstellung der Wasserhärte ist wichtig, damit das Gerät rechtzeitig anzeigt, wenn es entkalkt werden muss.

Die voreingestellte Wasserhärte ist 4.

Die Wasserhärte kann mit dem beigelegten Teststreifen bestimmt oder bei der örtlichen Wasserversorgung nachgefragt werden.

Stufe	Wasserhärtegrad	
	Deutsch (°dH)	Französisch (°fH)
1	1-7	1-13
2	8-15	14-27
3	16-23	28-42
4	24-30	43-54

- Die Wasserhärte mit beiliegendem Teststreifen feststellen.



z.B.= Härte 2

- Das Gerät in den „eco“-Modus schalten.
- Die Taste mind. 5 Sek. gedrückt halten. Die Anzahl der nun leuchtenden Bedientasten , , symbolisiert die eingestellte Wasserhärte.
- Taste nun so oft drücken, bis die Bedientasten für die gewünschte Wasserhärte aufleuchten.
- Taste **eco** einmal drücken. Die eingestellten Tasten leuchten kurz auf, die ausgewählte Wasserhärte ist gespeichert.

Bei Einsatz des Wasserfilters (Sonderzubehör) ist die Wasserhärte 1 einzustellen.

Hinweis: Wird innerhalb von 90 Sek. keine Taste betätigt, geht das Gerät ohne Speicherung in den „eco“-Modus. Die vorher gespeicherte Wasserhärte bleibt erhalten.

Beim ersten Einsatz des Filters oder nach Filterwechsel muss das Gerät gespült werden.

- Wassertank mit Wasser füllen.
- Ein ausreichend großes Gefäß (ca. 0,5l) unter die Aufschäumdüse **9** stellen.
- Den Drehknopf **8** auf stellen.
- Ca. 0,5l Wasser durchlaufen lassen.
- Den Drehknopf auf zurückstellen.

Temperatur einstellen

Es besteht die Möglichkeit, drei verschiedene Kaffeetemperaturen einzustellen.

- Das Gerät in den „eco“-Modus schalten.
- Die Tasten + gleichzeitig für mind. 5 Sekunden gedrückt halten.

Leuchtet = niedrige Temperatur

Leuchten + = mittlere Temperatur

Leuchten + + **eco** = hohe Temperatur

- Durch Drücken der Taste kann die gewünschte Temperatur eingestellt werden.

- Zum Speichern die Taste **eco** drücken.

i Die mittlere Temperatur ist von Werk aus voreingestellt.

Umschaltzeit in „eco“-Modus einstellen

Das Gerät kann so programmiert werden, dass es nach einer bestimmten Zeit (von 10 Min. bis 4 Stunden) automatisch in den „eco“-Modus schaltet.

- Das Gerät in den „eco“-Modus schalten.
- Die Taste mind. 5 Sekunden gedrückt halten

Leuchtet

= Umschalten nach 10 Minuten

Leuchten +

= Umschalten nach 30 Minuten

Leuchten + + **eco**

= Umschalten nach 2 Stunden

Leuchten + + **eco** +

= Umschalten nach 4 Stunden

- Durch Drücken der Taste kann die gewünschte Zeit eingestellt werden.
- Zum Speichern die Taste **eco** drücken.
- i** Die von Werk aus voreingestellte Zeit beträgt 10 Minuten.

Reset

Die eingestellten Werte für Wasserhärte, Temperatur und Umschaltzeit in „eco“-Modus können gleichzeitig auf die Werkseinstellung zurückgestellt werden.

- Gerät in den „eco“-Modus schalten und die Schalen **21** und **22** herausziehen.
- Tasten ☰ und ☱ gleichzeitig für mind. 5 Sekunden gedrückt halten. Die LED's blinken zur Bestätigung kurz auf.
- Die Schalen **21** und **22** wieder einsetzen, das Gerät ist im „eco“-Modus.

Mahlgrad einstellen

Mit dem Schiebeschalter **17** für Kaffee-Mahlgrad kann die gewünschte Feinheit des Kaffeepulvers eingestellt werden.

Achtung

Den Mahlgrad nur bei laufendem Mahlwerk vorstellen! Das Gerät kann sonst beschädigt werden.

- Bezugstaste ☰ drücken.
- Bei laufendem Mahlwerk den Schiebeschalter **17** auf die gewünschte Position stellen: je kleiner der Punkt desto feiner das Kaffeepulver.

i Die neue Einstellung macht sich erst bei der zweiten oder dritten Tasse Kaffee bemerkbar.

Tipp: Bei dunkel gerösteten Bohnen einen gröberen, bei helleren Bohnen einen feineren Mahlgrad einstellen.

Schwimmer

Der Schwimmer **23** in der Schale **22** zeigt an, wann diese geleert werden muss.

- Ist der Schwimmer **23** gut sichtbar, die Schale **22** ausleeren.

Zubereitung

Dieser Espresso-/Kaffee-Vollautomat mahlt für jeden Brühvorgang frischen Kaffee. Vorzugsweise Espresso- oder Vollautomaten-Bohnenmischungen verwenden. Kühl, luftdicht und verschlossen aufbewahren oder tiefgefrieren. Die Kaffeebohnen können auch tiefgefroren gemahlen werden.

Tipp: Tasse(n), vor allem kleine, dickwandige Espressotassen auf der Tassenablage **16** vorwärmen oder mit Heißwasser ausspülen.

Zubereitung mit Kaffeebohnen

Das Gerät muss betriebsbereit sein.

- Mit dem Drehknopf **2** die gewünschte Füllmenge einstellen.
- Mit der Taste ☱ die bevorzugte Kaffeestärke auswählen.
- Vorgewärmte Tasse(n) unter den Kaffeeauslauf **10** stellen.
- Je nach Anzahl der Tassen die Bezugstaste ☰ einmal (1 Tasse) oder innerhalb von drei Sekunden zweimal (2 Tassen) drücken. Der Kaffee wird vorgebrüht und läuft anschließend in die Tasse(n).

Achtung

Bei Auswahl von zwei Tassen wird hintereinander zweimal gemahlen und gebrüht.

- Der Kaffeeauslauf wird automatisch gestoppt, wenn die eingestellte Menge durchgelaufen ist.
- **i** Durch erneutes Drücken der Bezugstaste ☰ kann der Brühvorgang vorzeitig beendet werden. Zum Bezug von 2 Tassen verfügt der Auslauf über zwei Auslaufdüsen (Tassen nebeneinander stellen).

Zubereitung mit Espresso-/Kaffeepulver

Das Gerät muss betriebsbereit sein.

- Mit dem Drehknopf **2** die gewünschte Füllmenge einstellen.
- Vorgewärmte Tasse(n) unter den Kaffeeauslauf **10** stellen.
- Den Deckel am Schacht für Kaffeepulver **15** öffnen.
- **Ein bis zwei** gestrichene Messlöffel mittelfein gemahlene Kaffee in den Schacht für Kaffeepulver **15** füllen.

Achtung

Keine ganzen Bohnen oder löslichen Kaffee einfüllen! Maximal zwei gestrichene Messlöffel Kaffee einfüllen.

- Den Deckel am Schacht für Kaffeepulver **15** schließen.
- Bezugstaste  drücken.

i Für eine weitere Tasse Pulverkaffee den Vorgang wiederholen.

Hinweis: Wird innerhalb von 90 Sekunden kein Kaffee bezogen, entleert sich die Brühkammer automatisch, um einer Überfüllung vorzubeugen. Das Gerät spült.

Heißwasser bereiten

Das Gerät muss betriebsbereit sein.

Mit dieser Funktion kann heißes Wasser zum Beispiel für eine Tasse Tee zubereitet werden.

⚠ Verbrennungsgefahr

*Die Aufschäumdüse **9** wird sehr heiß, nur am Kunststoffteil anfassen.*

- Passende Tasse unter die Aufschäumdüse **9** stellen.
- Drehrad **9a** auf die Mitte stellen.
- Den Drehknopf **8** auf  drehen.

⚠ Verbrühungsgefahr

*Nach Einstellung auf  kann es etwas spritzen. Aufschäumdüse **9** nicht berühren oder auf Personen richten.*

- Wasser läuft in die Tasse.
- Den Vorgang durch Zurückdrehen des Drehknopfs **8** auf  beenden.

Wichtig:



Aus dem „eco“-Modus kann aus Sicherheitsgründen nicht direkt Heißwasser bezogen werden, zuerst Taste **eco** drücken und anschließend Heißwasser beziehen.

Milchschaum und warme Milch zubereiten



Das Gerät muss betriebsbereit sein.

⚠ Verbrennungsgefahr

*Die Aufschäumdüse **9** wird sehr heiß, nur am Kunststoffteil anfassen.*

- Drehrad **9a** auf  für Milchschaum oder  für warme Milch stellen.
- Schlauch **9f** in ein Gefäß mit ausreichend Milch eintauchen.
- Taste  drücken. Sie beginnt zu blinken.

i Das Gerät heizt nun ca. 20 Sekunden auf.

- Passende Tasse unter die Aufschäumdüse **9** stellen.
- Leuchtet die Taste  und erscheint im Display , den Drehknopf **8** auf  stellen.

⚠ Verbrühungsgefahr

*Nach Einstellung auf  kann es etwas spritzen. Austretender Dampf ist sehr heiß, er kann Flüssigkeiten zum Spritzen bringen. Aufschäumdüse **9** nicht berühren oder auf Personen richten.*

- Die Milch wird nun angesaugt und geschäumt bzw. erhitzt.
- Den Vorgang durch Zurückdrehen des Drehknopfs **8** auf  beenden.

Hinweis: Die Aufschäumdüse **9** nach dem Abkühlen sofort reinigen. Getrocknete Rückstände sind schwer zu entfernen (siehe Kapitel „Aufschäumdüse reinigen“).

Tipp: Bevorzugt kalte Milch mit einem Fettgehalt von 1,5% verwenden. Milch-Getränke, wie z.B. Kakao, können mit der Einstellung ☐ zubereitet werden.

Pflege und Reinigung

⚠ Stromschlag-Gefahr!

Vor der Reinigung den Netzstecker ziehen. Das Gerät niemals in Wasser tauchen. Keinen Dampfreiniger benutzen.

Tägliche Reinigung

Im Gerät entstehen nach jeder Benutzung Kaffee- und Milchrückstände. Deshalb den Vollautomaten täglich (am Besten am Ende des Tages) reinigen um diese zu entfernen.

- Rückstände von Kalk- Kaffee- Milch- und Entkalkungslösung immer sofort entfernen. Unter solchen Rückständen kann sich Korrosion bilden.
- Am Kaffeeauslauf **10** die beiden Auslaufdüsen mit einem feuchten Tuch reinigen.
- Das Gehäuse mit einem feuchten Tuch abwischen. Keine scheuernden Reinigungsmittel verwenden.
- Alle losen Teile ausschließlich mit der Hand spülen.
- Den Wassertank **13** nur mit Wasser ausspülen.
- Schale für Kaffeesatz **21** und Restwasser **22** entnehmen, entleeren und reinigen.
- Innenraum des Gerätes (Aufnahme Schalen) auswischen.

Hinweis: Wenn das Gerät im kalten Zustand eingeschaltet oder nach Bezug von Kaffee in den „eco“-Modus geschaltet wird, spült das Gerät automatisch. Das System reinigt sich somit selbst.

Aufschäumdüse 9 reinigen

Wichtig: Die Aufschäumdüse **9** nach jedem Gebrauch reinigen.

- Den Schlauch **9f** in ein Gefäß mit warmem Wasser tauchen.

- Ein passendes Gefäß unter die Aufschäumdüse **9** stellen.
- Taste ☞ drücken, sie beginnt zu blinken.
- **i** Das Gerät heizt nun ca. 20 Sekunden auf.
- Leuchtet die Taste ☞ und erscheint im Display ☉, den Drehknopf **8** auf ☞ stellen.

⚠ Verbrühungsgefahr

*Nach Einstellung auf ☞☞☞ kann es etwas spritzen. Austretender Dampf ist sehr heiß. Aufschäumdüse **9** nicht berühren oder auf Personen richten.*

- Ca. 1 Tasse Wasser durchlaufen lassen.
- Den Vorgang durch Zurückdrehen des Drehknopfes **8** auf ○ beenden.

Die Aufschäumdüse **9** zum gründlichen Reinigen zerlegen (**Bild D**).

Mit Spüllauge und einer weichen Bürste reinigen. Alle Teile klar spülen, abtrocknen und zusammensetzen.

Brüheinheit reinigen

Die Brüheinheit kann zum Reinigen entnommen werden (**Bild E**).

- Taste **eco** drücken um die automatische Spülung zu starten.
- Netzschalter **1** auf **0** stellen.
- Tür **18** zur Brüheinheit **19** öffnen.
- Den roten Knopf **19a** gedrückt halten und den Griff **19b** nach oben drehen, bis er hörbar einrastet.
- Die Brüheinheit **19** am Griff vorsichtig herausnehmen und unter fließendem Wasser ohne Spülmittel reinigen. Nicht in den Geschirrspüler geben.
- Den Geräte-Innenraum aussaugen oder mit einem feuchten Tuch auswischen.
- Brüheinheit **19** bis zum Anschlag einsetzen.
- Den roten Knopf **19a** gedrückt halten und den Griff **19b** bis zum Anschlag nach unten drehen bis er hörbar einrastet. Die Brüheinheit ist gesichert.
- Die Türe zur Brüheinheit wieder einsetzen.

Service-Programm: Kombinierter Entkalkungs- und Reinigungsprozess

Leuchtet bei eingeschaltetem Gerät im Display „S“ auf, dann soll das Gerät unverzüglich mit dem Service-Programm entkalkt und gereinigt werden. Erfolgt das Service-Programm nicht nach Anweisung, kann das Gerät beschädigt werden.

Speziell entwickelte und geeignete Entkalkungsmittel (Best.Nr. 310967) und Reinigungstabletten (Best.Nr. 310575) sind im Lieferumfang enthalten und über den Kundendienst erhältlich.

Achtung

Bei jedem Service-Programm Durchlauf Entkalkungs- und Reinigungsmittel nach Anleitung benutzen.

Das Service-Programm keinesfalls unterbrechen! Flüssigkeiten nicht trinken! Niemals Essig oder Mittel auf Essigbasis verwenden!

Keinesfalls Entkalkungstabletten oder andere Entkalkungsmittel in den Schacht für Reinigungstabletten einfüllen!











I Während der Dauer des Serviceprogramms (ca. 40 Minuten) blinkt das Symbol „S“.

Wichtig: Ist ein Filter in den Wassertank eingesetzt, diesen unbedingt vor dem Start des Service-Programms entfernen.

Service-Programm starten

Wichtig: Etwa 0,5 Liter Wasser sollten noch im Wassertank **13** sein.

- Das Gerät in den „eco“-Modus schalten.
- Die Taste  mind 5 Sek. gedrückt halten. Das Gerät spült 2 x durch den Kaffeeauslauf **10**.

- Im Display leuchtet  auf.
 - Schale **21** und Schale **22** ausleeren und wieder einsetzen.
 - Im Display leuchtet  auf.
 - Deckel am Schacht **15** für Pulverkaffee/Reinigungstabletten öffnen.
 - **Eine Reinigungstablette** in den Schacht **15** geben und den Deckel schließen.
 - Im Display leuchtet , die Taste  blinkt.
 - Wassertank erst entleeren und dann mit lauwarmem Wasser füllen, Entkalkungsmittel zugeben und vollständig im Wasser auflösen (gesamte Flüssigkeitsmenge 0,5 Liter).
- oder
- Fertige Entkalkungsmischung in den Wassertank füllen (gesamte Flüssigkeitsmenge 0,5 Liter).
 - Taste  drücken, das Gerät beginnt zu entkalken. Dauer ca. 10 Minuten. Die Entkalkungsflüssigkeit läuft in die Schale **22**.
- Im Display blinkt  auf.
 - Ein ausreichend großes und hohes Gefäß (ca. 0,5 Liter) unter die Düse **9** stellen.
 - Den Drehknopf **8** auf  drehen, das Gerät setzt den Entkalkungsvorgang fort, Dauer ca. 5 Minuten. Die Entkalkungsflüssigkeit läuft in das Gefäß.
 - Im Display leuchtet  auf.
 - Schale **22** ausleeren und wieder einsetzen.
 - Im Display leuchtet , die Taste  blinkt.
 - Den Wassertank **13** ausleeren, reinigen, bis zur Markierung „max“ mit Wasser füllen und wieder einsetzen.
 - Ein ausreichend großes Gefäß (ca. 0,5 Liter) unter die Düse **9** stellen.
 - Taste  drücken, das Gerät beginnt zu spülen, Wasser läuft in das Gefäß.

- Im Display leuchtet ☹.
- Den Drehknopf **8** auf  drehen, das Gerät beginnt nun den Reinigungsprozess. Dauer ca. 10 Minuten. Zuerst läuft Flüssigkeit innen im Gerät in die Schale **22**, dann aus dem Kaffeeauslauf.
- Im Display leuchtet ☹ auf.
- Schale **21** und Schale **22** ausleeren, reinigen und wieder einsetzen.

Das Gerät heizt auf und ist wieder betriebsbereit wenn alle vier Tasten ☹, ☹, **eco** und ☹ konstant leuchten.

Wichtig: Wurde das Service-Programm z.B. durch Stromausfall unterbrochen, **unbedingt vor** erneuter Inbetriebnahme das Gerät spülen.

- Zuerst die Taste **eco** drücken.
- Die LED **S** und Taste ☹ blinken
- Den Wassertank **13** gut ausspülen und mit frischem Wasser füllen.
- Taste ☹ drücken, das Gerät spült in die Schale.
- Die LED ☹ blinkt.
- Ein ausreichend großes und hohes Gefäß (ca. 0,5Liter) unter die Düse **9** stellen und den Drehknopf **8** auf ☹/☹/☹ drehen. Wasser läuft in das Gefäß.
- Die LED ☹ leuchtet.
- Den Drehknopf **8** auf  zurückdrehen.

Das Gerät spült.

- Anschließend leuchtet im Display ☹ auf.
 - Schalen leeren und wieder einsetzen.
- Das Gerät ist wieder betriebsbereit.

Frostschutz

Um Schäden durch Frosteinwirkung bei Transport und Lagerung zu vermeiden, muss das Gerät vorher vollständig entleert werden.

Das Gerät muss betriebsbereit sein.

- Ein großes, schmales Gefäß unter die Aufschäumdüse **9** stellen.
- Taste ☹ drücken.
- Leuchtet die Taste ☹ und erscheint im Display ☹, den Drehknopf **8** auf ☹/☹/☹ stellen.
- Den Wassertank abnehmen, entleeren und wieder einsetzen. Das Gerät dampft nun einige Zeit ab.
- Kommt kein Dampf mehr aus der Aufschäumdüse **9** den Drehknopf auf  zurückstellen.
- Das Gerät ausschalten.

Entsorgung

Dieses Gerät ist entsprechend der europäischen Richtlinie 2002/96/EG über Elektro- und Elektronik-Altgeräte (waste electrical and electronic equipment – WEEE) gekennzeichnet. Die Richtlinie gibt den Rahmen für eine EU-weit gültige Rücknahme und Verwertung der Altgeräte vor. Über aktuelle Entsorgungswege bitte beim Fachhändler informieren.

Garantiebedingungen

Für dieses Gerät gelten die von unserer jeweils zuständigen Landesvertretung herausgegebenen Garantiebedingungen, in dem das Gerät gekauft wurde. Sie können die Garantiebedingungen jederzeit über Ihren Fachhändler, bei dem Sie das Gerät gekauft haben oder direkt bei unserer Landesvertretung anfordern. Die Garantiebedingungen für Deutschland und die Adressen finden Sie auf den letzten vier Seiten dieses Heftes.

Darüber hinaus sind die Garantiebedingungen auch im Internet unter der benannten Webadresse hinterlegt. Für die Inanspruchnahme von Garantieleistungen ist in jedem Fall die Vorlage des Kaufbeleges erforderlich.

Änderungen vorbehalten.

Kleine Störungen selbst beheben

Störung	Ursache	Abhilfe
☪☪☪ blinken trotz gefülltem Bohnenbehälter.	Das Mahlwerk ist noch nicht vollständig gefüllt.	Bezugstaste ☪ nochmals drücken.
Kein Heißwasser- oder Dampfbezug möglich.	Aufschäumdüse 9 ist verstopft.	Aufschäumdüse 9 reinigen.
Zu wenig Schaum oder zu flüssiger Schaum.	Aufschäumdüse 9 ist verschmutzt.	Aufschäumdüse 9 reinigen.
	Verstopfte Drossel 9g oder verstopftes Drehrad 9a .	Einzelteile gründlich von Milchrückständen befreien.
	Ungeeignete Milch	Kalte Milch mit 1,5 % Fettgehalt verwenden.
Kaffee läuft nur tropfenweise.	Mahlgrad zu fein Pulverkaffee zu fein	Mahlgrad gröber stellen. Gröberes Kaffeepulver verwenden.
Kaffee läuft nicht.	Wassertank 13 nicht richtig aufgesetzt.	Auf korrekten Sitz des Wassertanks 13 achten, gegebenenfalls das Wasserleitungssystem füllen (siehe „Gerät in Betrieb nehmen“).
Kaffee hat keine „Crema“ (Schaumschicht).	Ungeeignete Kaffeesorte. Bohnen nicht mehr röstfrisch.	Kaffeesorte wechseln. Frische Bohnen verwenden.
	Mahlgrad nicht auf Kaffeebohnen abgestimmt.	Mahlgrad optimieren.
Mahlwerk mahlt keine Kaffeebohnen.	Bohnen fallen nicht ins Mahlwerk (zu ölige Bohnen).	Leicht an den Bohnenbehälter klopfen.
Lautes Geräusch des Mahlwerks.	Fremdkörper im Mahlwerk (z.B. Steinchen, die auch bei erlesenen Kaffeesorten vorkommen).	Hotline kontaktieren. Hinweis: Pulverkaffee kann weiterhin zubereitet werden.
Taste eco und Taste ☪ blinken abwechselnd.	Die Brüheinheit 19 fehlt, ist nicht richtig eingesetzt oder verriegelt.	Brüheinheit 19 einsetzen und verriegeln.
Die Anzeige ☪ erscheint nicht, trotz leerem Wassertank.	Zwischen Wassertank und Gehäuse ist ein Wasserfilm, die Wassererkennung ist gestört.	Wassertank und Gehäuse trocknen.

Können Störungen nicht behoben werden, unbedingt die Hotline 018 05 26 72 42 anrufen (Österreich 0810 700 400 und Schweiz 043 455 4095).

Safety instructions

Please read these instructions carefully and keep for future reference.

This fully automatic espresso machine is designed for preparation of small amounts of coffee for domestic use or for use in non-commercial, household-like environments, such as staff kitchens in shops, offices, agricultural and other small businesses or for use by guests at bed-and-breakfast establishments, small hotels and similar residential facilities.

Risk of electric shock

Connect and operate the appliance only in accordance with the specifications on the rating label.

Do not use if either the power cord or the appliance is damaged.

Use indoors at room temperature only. This appliance is not intended for use by persons (including children) with reduced physical, sensory or mental capabilities, or lack of experience and knowledge, unless they have been given supervision or instruction concerning use of the appliance by a person responsible for their safety. Children should be supervised to ensure that they do not play with the appliance. In the event of malfunction, unplug the appliance immediately.

To avoid potential hazards, repairs such as replacing a damaged cord should only be performed by our service personnel.

Never immerse the appliance or power cord in water.







Do not reach into the grinding unit.

Risk of scalding

The foaming nozzle **9** gets very hot. Hold the foaming nozzle **9** by the plastic part only and keep it away from parts of the body. When steam or hot water are dispensed, the foaming nozzle **9** may sputter initially.

Overview

Fig. A

- 1 Power on/off switch
- 2 Dial for adjusting the fill quantity
- 3 Display
- 4 Coffee dispensing button 
- 5 Coffee strength button 
- 6 eco button
- 7 Steam generation button 
- 8 Hot water/steam dial 
- 9 Foaming nozzle
 - a Rotary knob 
 - b Heat milk 
 - c Foam milk 
- b Mark
- c Upper sleeve
- d Nozzle body
- e Outlet with sleeve
- f Tube with adapter
- g Choke
- 10 Height-adjustable coffee outlet
- 11 Cup lighting
- 12 Lid for water tank
- 13 Removable water tank
- 14 Bean container with aroma cover
- 15 Ground coffee/cleaning tablet duct
- 16 Cup shelf (warming function)
- 17 Sliding switch for adjusting grind
- 18 Doors to brewing unit
- 19 Brewing unit
 - a Button (red)
 - b Handle
- 20 Grate
- 21 Coffee grounds tray
- 22 Residual water tray
- 23 Float
- 24 Cord storage compartment

Before using for the first time



General



Fill the water tank with fresh, uncarbonated water only, and if possible, use only beans for fully automatic coffee and espresso machines. Do not use coffee beans that have been glazed, caramelized or treated with other additives containing sugar, since they will block the grinding unit. Check the water hardness with the enclosed test strip. If a value other than 4 is displayed, change the setting on the appliance accordingly (see "Setting the water hardness").

Switching on the appliance

- Place the appliance on a flat, water-resistant surface.
- Pull enough of the power cord out of the storage compartment and plug it into the electrical socket.
- Remove and rinse the water tank **13** and fill it with fresh cold water. Do not fill above the "max" mark.
- Replace the water tank **13** and push it firmly downward into place.
- Fill the bean container with coffee beans.
- Make sure that the hot water/steam dial **8** is at .
- Set the power on/off switch **1** to I.

When switched on for the first time, the water pipes in the appliance must be filled.

- Place a cup under the nozzle **9**.
- Turn the dial **8** to . Water runs into the cup. Turn the dial **8** back to .
- The LED **eco** will now flash red. The appliance rinses and heats up.

The appliance is **ready for use** when all four buttons , , **eco**,  and the coffee strength indicator (coffee beans) light up on the display.

This appliance also offers an "eco" mode which uses less power.

Coffee or steam can be dispensed in the usual way when the appliance is in "eco"

mode. When the required button is pressed, the appliance first heats up, so it will take a little longer until the coffee is brewed or the machine is ready to provide steam.

To dispense hot water, first press the **eco** button. The appliance heats up briefly. Now the hot water can be dispensed as usual.

I The appliance's factory settings are programmed for optimal performance.

Note: If the appliance is being used for the first time or has not been operated for a prolonged period, the first cup of coffee will not have the full aroma and should not be consumed.

Controls



1 Power on/off switch

The power switch **1** on the rear of the appliance switches the power supply on or off. When the power on/off switch has been turned on, the appliance heats up, rinses and is then ready for use. The appliance does not rinse if it is still warm when switched on.

Warning



















*Do not turn off the power switch while the appliance is operating. Before switching off, press the **eco** button to start the automatic rinse cycle. Then switch off at the power on/off switch.*

2 Dial for adjusting the amount of coffee per cup

This dial **2** allows variable adjustment of the quantity of coffee from a small cup  to a large cup .

3 Display

The display uses symbols to indicate appliance settings and messages.



	Coffee dispensing, 2 cups
 flashing	Lid for ground coffee duct 15 is open
 on	Ground coffee/Cleaning
 on	Mild coffee
 on	Medium-strength coffee
 on	Strong coffee
 flashing	Bean container empty
S on	Service: Descalc/clean appliance
S flashing	Service programme in operation
 on	Fill water tank 13
 on	Fill water tank 13 , hold cup under foaming nozzle 9 and turn dial 8 to  .
+  flashing	Turn dial 8 to  .
 flashing	Turn dial 8 to  .
 on	Turn dial 8 to  .
 on	Empty trays
 flashing	Trays missing

4 Coffee dispensing button

Coffee can be brewed by pressing this button.

Press once for one cup. The coffee is ground, brewed and dispensed into the cup. Button  flashes during this process.



Press twice within 3 seconds for two cups. The coffee is ground, brewed and dispensed into the cups (the grinding and brewing process takes place twice).

Button  flashes and  (2 cups) appears on the display during this process.

I If the coffee dispensing button  is pressed again, the coffee brewing process is terminated.

5 Coffee strength button

This button  is used to select the coffee strength:

	mild
	medium
	strong

The selected setting is shown on the display.

6 eco button

The appliance can be put into “**eco**” mode or returned to normal mode with the **eco** button.

In “**eco**” mode the appliance consumes less energy.

All displays and buttons are dimmed, only messages such as “Empty trays” are displayed in the usual brightness.

The temperature of the cup shelf (warming function) is lower.

Switching to “**eco**” mode starts an automatic rinse cycle.

The appliance does not rinse if:



- no coffee was dispensed before it was switched to “**eco**” mode.
- steam was dispensed shortly before it was switched off.

I The appliance is programmed so that it switches to “**eco**” mode automatically after about 10 minutes. The default time can be changed (see “Settings and displays”).

7 Steam generation button

Button  generates steam for foaming or warming.

8 Steam dispensing dial

Hot water or steam can be dispensed by turning the dial to  or . To dispense steam, the button  must be pressed first (see “Preparing milk froth and hot milk”).

Settings and displays

Setting the water hardness





It is important that the water hardness be set correctly, so that the appliance indicates accurately when the descaling programme should be run. The factory setting is a water hardness of 4. You can check the water hardness using the enclosed test strip or by asking your local water supplier.

Degree	Water hardness	
	German (°dH)	French (°fH)
1	1-7	1-13
2	8-15	14-27
3	16-23	28-42
4	24-30	43-54

- Determine the water hardness with the enclosed test strip.



e.g.= Hardness 2



- Switch the appliance to “**eco**” mode.
- Hold down the steam button  for at least 5 seconds. The number of service buttons , , **eco**,  that light up indicate the selected water hardness.
- Press the steam button  repeatedly until the correct number of buttons is lit.
- Press **eco** button once. The selected number of service buttons should light up briefly; this indicates that the desired water hardness setting has been saved successfully.

If a water filter (special accessory) is used, the water hardness should be set to 1.

Note: If no button is pressed within 90 seconds, the appliance switches to “**eco**” mode without saving the new settings. In this case, the previous water hardness setting is retained.









The first time a filter is used or after changing the filter, the appliance needs to be cleaned.

Fill the water tank with water.

- Place a suitable container (at least 0.5 litres) under the foaming nozzle **9**.
- Turn the dial **8** to .
- Allow about 0.5 litres of water to run through.
- Turn the dial back to .











Setting the temperature

It is possible to set three different coffee temperatures.

- Switch the appliance to “**eco**” mode.
- Hold down the  +  buttons simultaneously for at least 5 seconds.
 -  on = Low temperature
 -  +  on = Medium temperature
 -  +  + **eco** on = High temperature
- Press the  button to set the required temperature.
- Press the **eco** button to save the setting.
- i** The factory setting is the medium temperature.

Setting the time for switchover to “**eco**” mode.

The appliance can be programmed so that it automatically switches to “**eco**” mode after a certain time (from 10 minutes to 4 hours).

- Switch the appliance to “**eco**” mode.
- Hold down the  button for at least 5 seconds.
 - If  lights up = switchover after 10 minutes
 - If ,  lights up = switchover after 30 minutes
 - If , , **eco** lights up = switchover after 2 hours
 - If , , **eco**,  lights up = switchover after 4 hours
- Press the  button to set the required time.
- Press the **eco** button to save the setting.

i The factory setting is 10 minutes.

Reset

The settings for water hardness, temperature and default time in “eco” mode can be reset to the factory settings simultaneously.

- Switch the appliance to “eco” mode and remove trays **21** and **22**.
- Hold down the ☰ and ☱ buttons simultaneously for at least 5 seconds. The LEDs flash briefly to confirm the reset.
- Insert trays **21** and **22** again, the appliance switches to “eco” mode.

Adjusting the grinding unit

Sliding switch **17** adjusts the degree of grinding, from coarse to fine.

Warning

Adjust the grinding unit only while it is running! Otherwise the appliance may be damaged.

- Press the coffee dispensing button ☰.
- While the grinding unit is running, move the sliding switch **17** to the desired position: the smaller the dots, the finer the grind.

i The new setting will not become apparent until the second or third cup is brewed.

Tip: For dark roast coffee beans, choose a coarser grind; for light roast beans, select a finer grind.

Float

The float **23** in the water tray **22** shows when the tray needs emptying.

- If the float **23** is clearly visible, empty the water tray **22**.

Preparation

This fully automatic espresso/coffee machine grinds beans freshly for each brew. If possible, use only beans for fully automatic coffee and espresso machines. Deep-freeze or store in a cool place in sealed, airtight containers. Coffee beans can be ground while frozen.

Tip: Pre-warm cups, especially small, thick espresso cups, by placing on the cup shelf **16** or rinsing with hot water.

Using coffee beans

The appliance must be ready for use.

- Set the desired per-cup quantity using dial **2**.
- Select the desired coffee strength using button **0**.
- Place the prewarmed cup(s) under the coffee outlet **10**.
- Press the coffee dispensing button ☰ once for 1 cup or twice within three seconds for 2 cups. The coffee is brewed and dispensed into the cup(s).

Note

If you select two cups, the grinding and brewing process is performed twice.

- Coffee dispensing stops automatically when the selected quantity has been dispensed.
- i** The brewing process can be terminated by pressing the coffee dispensing button ☰ again. When coffee is brewed for 2 cups, it is dispensed via two outlet nozzles (place the cups side by side).

Using ground espresso/ coffee powder

The appliance must be ready for use.

- Set the desired per-cup quantity using the dial **2**.
- Place the prewarmed cup(s) under the coffee outlet **10**.
- Open the cover of the ground coffee duct **15**.
- Add **one to two** level scoops of ground coffee (grind: medium-fine) to the ground coffee duct **15**.

Note

Do not add whole beans or instant coffee!

Use a maximum of two level scoops of coffee.

- Close the cover of the ground coffee duct **15**.
- Press the coffee dispensing button .
- Repeat the process if a second cup is desired.

Note: If coffee is not brewed within 90 seconds, the brewing chamber is emptied automatically in order to prevent overflowing. The appliance is rinsed.

Preparing hot water

The appliance must be ready for use. This function allows water to be heated for a cup of tea, for example.

⚠ Risk of burns

*The foaming nozzle **9** gets very hot. Hold it by the plastic part only.*

- Place an appropriate cup under the foaming nozzle **9**.
- Turn the rotary knob **9a** to the centre.
- Turn the dial **8** to .

⚠ Risk of scalding

*When the dial is set to  the nozzle may sputter a little. Do not touch the foaming nozzle **9** or aim it at anyone.*

- Water runs into the cup.
- End the process by turning the dial **8** back to .

Important:







It is not possible to dispense hot water when the appliance is in "eco" mode. First press the **eco** button and then dispense hot water.

Preparing milk froth and hot milk

The appliance must be ready for use.

⚠ Risk of burns

*The foaming nozzle **9** gets very hot. Hold it by the plastic part only.*

- Turn the rotary knob **9a** to  to foam the milk or  to heat the milk.
- Immerse tube **9f** into a container with enough milk.
- Press the  button. It will start to flash.
- The appliance will now heat up for approx. 20 seconds.
- Place an appropriate cup under the foaming nozzle **9**.
- When the  button lights up and  appears on the display, turn the dial **8** to .

⚠ Risk of scalding

*When the dial is set to  the nozzle may sputter a little. Escaping steam is very hot and may cause liquids to sputter. Do not touch the foaming nozzle **9** or aim it at anyone.*

- The milk is now drawn in and foamed or heated.
- End the process by turning the dial **8** back to .

Note: When the foaming nozzle **9** has cooled down, clean it immediately. Dried residue is difficult to remove (see section "Cleaning the foaming nozzle").

Tip: If possible, use cold low-fat milk (1.5% fat).

Milk drinks such as hot chocolate can be prepared using the  setting.

Maintenance and cleaning

⚠ Risk of electric shock

Unplug the appliance before cleaning it.
Never immerse the appliance in water.
Do not use a steam cleaner.

Daily cleaning

Each time the appliance is used, coffee and milk residues accumulate. So the fully automatic coffee machine should be cleaned daily to remove them (preferably at the end of the day).

- Always remove any limescale, coffee, milk or descaling fluid residue immediately. Such residue can cause corrosion.
- Clean the two coffee outlet nozzles **10** with a damp cloth.
- Wipe the outside of the appliance with a damp cloth. Do not use scouring agents.
- Wash all removable parts by hand only.
- Rinse out the water tank **13** with water only.
- Remove, empty and clean the trays for coffee grounds **21** and residual water **22**.
- Wipe out the inside of the appliance (tray holders).

Note: If the appliance is cold when switched on, or if it is switched to “eco” mode after dispensing coffee, it rinses automatically; in other words the system cleans itself.

Cleaning the foaming nozzle 9

Important: Clean the foaming nozzle **9** after each use.

- Immerse tube **9f** into a container with warm water.
- Place an appropriate container under the foaming nozzle **9**.
- Press the ☺ button. It will start to flash.
- The appliance will now heat up for approx. 20 seconds.
- When the ☺ button lights up and ☺ appears on the display, turn the dial **8** to ☺.

⚠ Risk of scalding

When the dial is set to ☺ the nozzle may sputter a little. Escaping steam is very hot. Do not touch the foaming nozzle **9** or aim it at anyone.

- Allow about 1 cup of water to run through.
- End the process by turning the dial **8** back to ○.

Dismantle the foaming nozzle **9** to clean it thoroughly (**Fig. D**).
Clean with a caustic cleaning solution and a soft brush. Rinse and dry all parts

Brewing unit

The brewing unit can be removed for cleaning (**Fig. E**).

- Press the **eco** button to start the automatic rinse cycle.
- Turn the power on/off switch **1** to **0**.
- Open the door **18** to the brewing unit **19**.
- Hold the red button **19a** down and push the handle **19b** up until you hear it engage.
- Grasp the brewing unit **19** by the handle, remove carefully, and rinse under running water. Do not use cleaning agents. Do not place in the dishwasher.
- Vacuum the inside of the appliance, or clean it with a damp cloth.
- Reinsert the brewing unit **19** all the way into the appliance.
- Hold the red button **19a** down and push the handle **19b** down as far as it goes, until you hear it engage. The brewing unit is now secure.
- Close the doors of the brewing unit.

Service programme: Combined cleaning and descaling process

If an “S” is shown on the display while the appliance is on, the service programme must be run immediately to clean and descale the appliance. If the service programme is not run as instructed, the appliance may be damaged.

Specially-developed descaling (order no. 310967) and cleaning agents (order no. 310575) are included with the appliance and can also be obtained from customer service.

Warning

*Each time you run the service programme, you should follow the instructions for using the cleaning **and** descaling agents carefully.*

Never interrupt the descaling programme. Do not drink the liquids.

Never use vinegar or vinegar-based products.

Never put descaling tablets or other descaling materials into the duct for cleaning tablets.

I The “S” symbol flashes while the service programme is running (approx. 40 minutes).

Important: If there is a filter in the water tank, it needs to be removed before the service programme is run.



Starting the service programme

Important: There should be approx. 0.5 litres of water in water tank **13**.

- Switch the appliance to “eco” mode.
- Hold down the coffee dispensing button  for at least 5 seconds. The appliance rinses 2 x through the coffee outlet **10**.

-  lights up on the display.
- Empty and reinsert the trays **21** and **22**.



-  lights up on the display.
- Open the cover of the duct **15** for ground coffee / cleaning tablets.
- Place **one cleaning tablet** in the duct **15** and close the cover.

-  lights up on the display and the  button flashes.
- Empty the water tank before filling it with lukewarm water, add descaling agent and dissolve completely (total liquid: 0.5 litres).



or



Pour prepared descaling mixture into the water tank (total liquid: 0.5 litres).

- Press the  button. The descaling process begins. Duration approx. 10 minutes. The descaling solution flows into the water tray **22**.



-  flashes on the display.
- Place a suitable container (approx. 0.5 litres) under the nozzle **9**.
- Set the dial **8** to . The descaling process begins. Duration approx. 5 minutes. The descaling solution flows into the container.

-  lights up on the display.
- Empty and reinsert the water tray **22**.







-  lights up on the display and the  button flashes.
- Empty and clean the water tank **13**, fill with fresh water up to the “max” mark and reinsert.
- Place a suitable container (approx. 0.5 litres) under the nozzle **9**.
- Press the  button. The cleaning process begins. Water flows into the container.

-  lights up on the display.
- Turn the dial **8** to . The cleaning process begins. Duration approx. 10 minutes. Liquid flows into tray **22** inside the appliance, then from the coffee outlet.

-  lights up on the display.
- Empty, clean and reinsert the trays **21** and **22**.

The appliance heats up and is ready for use again when all four buttons , , **eco** and  light up and remain lit.

Important: If the service programme is interrupted, e.g. due to a power cut, **it is vital** that the appliance be rinsed **before** it is used again.

- Press the **eco** button.
- The **S** LED and  button flash.
- Rinse the water tank **13** thoroughly and fill with fresh water.
- Press the steam button . The appliance is rinsed and liquid flows into the tray.
- The  LED flashes.
- Place a suitable container (approx. 0.5 litres) under the nozzle **9** and turn the dial **8** to . Water runs into the container.
- The  LED lights up.
- Turn the dial **8** to .

The appliance rinses.





-  lights up on the display.
- Empty, clean and reinsert the trays.

The appliance is ready for use again.

Anti-freeze

In order to avoid damage through cold during transportation and storage, the appliance must be emptied completely first.

The appliance must be ready for use.

- Place a large, narrow container under foaming nozzle **9**.
- Press  button.
- As soon as  lights up on display, turn dial **8** to .
- Remove, empty, and replace water tank. The appliance will release steam for a while.
- When foaming nozzle **9** stops releasing steam, turn dial back to .
- Turn off the appliance.

Disposal

This appliance is labelled in accordance with the European Directive 2002/96/EG relating to waste electrical and electronic equipment – WEEE. The directive provides the framework for the EU-wide take-back and disposal of end-of-life appliances. Please ask your specialist retailer about current disposal facilities.

Guarantee

The guarantee conditions for this appliance are as defined by our representative in the country in which it is sold. Details regarding these conditions can be obtained from the dealer from whom the appliance was purchased. The bill of sale or receipt must be produced when making any claim under the terms of this guarantee.

Changes reserved.

Troubleshooting

Problem	Possible cause	Solution
☹☹☹ flashing when bean container is full.	The grinding unit is not yet full enough.	Press coffee dispensing button ☹ again.
No hot water or steam discharge.	Foaming nozzle 9 is blocked.	Clean foaming nozzle 9 .
Foam insufficient or too runny.	Foaming nozzle 9 is dirty.	Clean foaming nozzle 9 .
	Blocked choke 9g or blocked rotary knob 9a .	Remove all milk residue from individual parts.
	Milk not suitable for foaming.	Use cold low-fat (1.5% fat) milk.
Coffee dispensing slows to a trickle.	Coffee is ground too fine. Pre-ground coffee is too fine.	Adjust the grinding unit to a coarser setting. Use a more coarsely-ground coffee.
Coffee not dispensed.	Water tank 13 not correctly positioned.	Make sure water tank 13 is in the correct position. If necessary fill water pipes (see section "Switching on the appliance").
Coffee has no "crema" (creamy foam).	Unsuitable type of coffee. Beans no longer fresh.	Change type of coffee used. Use fresh beans.
	Degree of grinding inappropriate for beans.	Optimize degree of grinding.
Grinding unit does not grind the beans.	Beans are not falling into the grinding unit (beans too oily).	Gently tap the bean container.
Grinding unit makes a loud noise.	Foreign objects in the grinding unit (e.g. grit, which can be found even in superior types of coffee).	Call the hotline. Note: The appliance can still be used to make pre-ground coffee.
eco button and steam button ☹ flash alternately.	The brewing unit 19 is missing, or is not properly inserted or secured.	Insert and secure the brewing unit 19 .
The ☹ indicator does not appear on the display, even though water tank is empty.	There is a water film between water tank and housing, water detection is defect.	Dry water tank and appliance.

If problems cannot be eliminated, always call the hotline.

Consignes de sécurité

Lire attentivement le mode d'emploi, se conformer à ses indications et le conserver à portée de la main. Cette machine Espresso tout automatique est conçue pour la préparation de quantités usuelles, dans le cadre d'un foyer ou d'un usage non-commercial de type domestique. Citons par ex. les cuisines du personnel dans les commerces, bureaux, exploitations agricoles et établissements artisanaux ainsi que les clients de pensions, petits hôtels et toute autre résidence de type similaire.

⚠ Risque de choc électrique !

Pour le raccordement et l'utilisation de la machine, respecter impérativement les indications figurant sur la plaque signalétique. N'utiliser la machine que si le cordon électrique et la machine ne présentent aucun dommage. N'utiliser la machine qu'à l'intérieur de locaux, à température ambiante. Ne pas confier l'appareil à des enfants ou à des personnes aux capacités sensorielles ou intellectuelles diminuées ou ne disposant pas d'une expérience ou d'une connaissance suffisante, sauf si elles le font sous surveillance ou si elles ont bénéficié préalablement d'une information à propos de la manipulation de l'appareil de la part de la personne responsable de leur sécurité.

Bien surveiller les enfants afin de les empêcher de jouer avec l'appareil. En cas de défaut, débrancher immédiatement le cordon électrique. Les réparations sur la machine, par ex. le remplacement du cordon électrique, doivent être effectuées uniquement par notre Service après-vente afin d'éliminer tous les risques. Ne jamais plonger la machine ou le cordon électrique dans l'eau.

Ne pas glisser les doigts à l'intérieur du moulin.

⚠ Risque de brûlure !

La buse chaude/Vapeur **9** devient brûlante. Saisir uniquement la buse **9** par l'élément en plastique et ne pas la diriger vers des parties du corps. Lors du prélèvement de vapeur ou d'eau chaude, la buse **9** peut projeter de l'eau au début.

Présentation de la machine

Figure A

- 1 Interrupteur électrique
- 2 Sélecteur de quantité d'eau
- 3 Écran
- 4 Touche de dosage ☕ (café)
- 5 Touche ∅ (arôme du café)
- 6 Touche **eco**
- 7 Touche ☁ (vapeur)
- 8 Sélecteur /!☁ (eau chaude/vapeur)
- 9 Buse
 - a Bouton ☑ Chauffer lait
 - ☑ Faire mousser lait
- b Marque
- c Buse supérieure
- d Corps de la buse
- e Buse d'écoulement
- f Flexible avec adaptateur
- g Clapet
- 10 Bec verseur du café, réglable en hauteur
- 11 Éclairage de la tasse
- 12 Couvercle du réservoir d'eau
- 13 Réservoir d'eau amovible
- 14 Bac à grains, avec couvercle étanche, préservateur d'arôme,
- 15 Trémie pour café moulu/pastilles de nettoyage
- 16 Plateau chauffe-tasses
- 17 Sélecteur de finesse de mouture du café
- 18 Volet de la chambre de percolation
- 19 Chambre de percolation
 - a Bouton-poussoir (rouge)
 - b Poignée
- 20 Grille
- 21 Tiroir pour marc de café
- 22 Bac collecteur d'eau
- 23 Flotteur
- 24 Logement du câble électrique

Avant la première utilisation



Généralités



Utiliser uniquement de l'eau pure, sans gaz carbonique et de préférence du café en grain pour espresso ou pour percolateur. Ne pas employer des grains de café avec glaçage, des grains caramélisés ou enrobés d'une substance sucrée quelconque ; ils encrassent et obturent le broyeur. Se servir de la bandelette fournie pour déterminer la dureté de l'eau. Si la dureté est différente de la valeur 4, programmer la machine à café en conséquence (voir point « Régler la dureté de l'eau »).

Mise en service de la machine

- Placez la machine sur une surface plane et résistante à l'eau.
- Extraire du logement la longueur de cordon électrique nécessaire et brancher dans une prise.
- Retirer le réservoir d'eau **13**, le rincer puis le remplir d'eau froide. Attention de ne pas dépasser le repère «max».
- Placer le réservoir d'eau **13** bien vertical et appuyer pour le faire descendre.
- Remplir de café le bac à grains.
- S'assurer que le sélecteur **8** est bien placé sur .
- Réglez l'interrupteur **1** sur I.

Lors de la première mise en service, il faut remplir le circuit d'eau à l'intérieur de la machine.

- Mettre une tasse sous la buse **9**.
- Régler le sélecteur **8** sur , un peu d'eau s'écoule dans la tasse. Replacer le sélecteur **8** sur .
- A présent, la LED de la touche **eco** clignote en rouge, l'appareil effectue un rinçage et se met à chauffer.

La machine est **prête à fonctionner** lorsque les quatre touches , , **eco**,  ainsi que l'affichage de l'arôme du café (grains) sont allumés à l'écran.

Cette machine est dotée d'un mode « **eco** » qui permet une consommation électrique réduite.

En Mode « **eco** », il est possible de préparer normalement du café ou de la vapeur. Une fois le bouton correspondant appuyé, la machine effectue le chauffage comme à l'habitude ; le temps nécessaire pour préparer du café ou de la vapeur est légèrement plus long.

Pour tirer de l'eau chaude, appuyez tout d'abord sur le bouton **eco** ; la machine chauffe brièvement. Il est ensuite possible de prélever normalement de l'eau chaude.

 La machine est programmée en usine afin de fonctionner de manière optimale.

Remarque : lors de la première utilisation ou après une période d'arrêt prolongée, la première tasse de café n'a pas tout l'arôme désiré et il est donc conseillé de ne pas la boire.

Eléments de commande

1 Interrupteur électrique

L'interrupteur électrique **1** au dos de la machine ferme et ouvre l'alimentation électrique.

Une fois que l'interrupteur a été placé en position marche, la machine chauffe et effectue un rinçage ; elle est ensuite prête à fonctionner.

La machine n'effectue pas de rinçage lorsqu'elle est encore chaude lors de la mise en marche.

Attention

















*Ne pas actionner l'interrupteur en cours de fonctionnement. Avant d'arrêter la machine, appuyer sur le bouton **eco** pour lancer le rinçage automatique. Ensuite, arrêtez à l'aide de l'interrupteur.*

2 Sélecteur pour régler la quantité d'eau

Ce sélecteur permet de régler en continu la quantité d'eau, entre la petite tasse ☐ et la grande tasse ☐.

3 Ecran

L'écran indique par des symboles les réglages et les messages de la machine.

	dosage du café pour 2 tasses
	clignote couvercle de la trémie
	allumé café moulu 15 est ouvert
	allumé arôme du café : doux
	allumé arôme du café : normal
	allumé arôme du café : fort
	clignote bac à grains vide
S	allumé maintenance : détartrage/ nettoyage de la machine nécessaire
S	clignote programme de maintenance en cours
	allumé remplir réservoir d'eau 13
	allumé remplir réservoir d'eau 13,
+ 	clignote placer une tasse sous la buse 9 et régler le sélecteur 8 sur 
	clignote placer le sélecteur 8 sur 
	allumé placer le sélecteur 8 sur 
	allumé vider le bac collecteur
	clignote bac collecteur n'est pas en place

4 Touche de dosage ☐ du café

Cette touche sert à doser le café :

appuyer 1x pour une tasse – la machine moule les grains, effectue la percolation et verse le café dans la tasse. La touche ☐ clignote durant cette opération.



Appuyer 2x dans l'espace de 3 secondes pour deux tasses – la machine moule les grains, effectue la percolation et verse le café dans les tasses, la mouture et la percolation sont répétées deux fois.

Durant cette opération la touche ☐ clignote et le symbole ☐ (2 tasses) est allumé à l'écran.

i Il est possible d'arrêter prématurément l'écoulement du café en appuyant de nouveau sur la touche de dosage ☐.

5 Touche Arôme du café

Appuyer sur la touche  pour régler l'arôme du café :

	doux
	normal
	fort

Le réglage sélectionné s'affiche à l'écran.

6 Touche **eco**

Le bouton **eco** permet de placer la machine en mode « **eco** » ou de rétablir le mode normal.

En mode « **eco** », la consommation d'énergie de la machine est moindre.

Tous les affichages et boutons sont allumés avec une intensité réduite, seuls des messages comme « Vider les bacs » sont affichés avec une intensité normale.

La température du support de tasses (préchauffage) est moins élevée.

Le passage au mode « **eco** » lance un rinçage automatique.

La machine n'effectue pas de rinçage dans les cas suivants :

- il n'a pas été préparé de café avant le passage au mode « **eco** »
- il a été tiré de la vapeur juste avant l'arrêt de la machine.

i La machine est programmée de manière à passer automatiquement en mode « **eco** » au bout de 10 minutes. Cet intervalle peut être modifié, voir « Réglages et affichages ».

7 Touche de dosage vapeur

Appuyer sur la touche  pour que la machine produise de la vapeur servant à faire de la mousse ou à réchauffer un liquide.

8 Sélecteur Vapeur

Placer le sélecteur sur /!\ ou ☺ pour prélever de l'eau chaude ou de la vapeur. Pour produire de la vapeur, il faut appuyer préalablement sur la touche ☺ (voir point « Préparer de la mousse de lait et du lait chaud »).

Réglages et affichages

Régler la dureté de l'eau

Le réglage correct de la dureté de l'eau est important car il permet à la machine d'indiquer le moment où un détartrage est nécessaire. Par défaut, la dureté de l'eau est réglée sur 4. La dureté de l'eau peut être déterminée à l'aide de la bandelette fournie ou être demandée au Service des Eaux local.

Niveau	Dureté de l'eau	
	Allemagne (°dH)	France (°TH)
1	1-7	1-13
2	8-15	14-27
3	16-23	28-42
4	24-30	43-54

- Déterminer la dureté de l'eau avec la bandelette fournie.



par ex. = dureté 2

- Placer la machine en mode « **eco** ».
- Maintenir appuyée la touche ☺ durant 5 s au moins. Le nombre des touches de commande ☺, ☺, **eco**, ☺ allumées correspond à la dureté de l'eau réglée.
- Appuyer à plusieurs reprises sur la touche ☺ jusqu'à ce que le nombre de touches allumées corresponde à la dureté de l'eau souhaitée.
- Appuyer une fois sur la touche **eco**. Les touches programmées s'allument brièvement, la dureté de l'eau est enregistrée.

En cas d'utilisation du filtre à eau (accès-soire), régler la dureté de l'eau sur 1.

Remarque : si l'utilisateur n'appuie sur aucune touche dans un délai de 90 s, la machine se place en mode « **eco** ». La dureté de l'eau préalablement sélectionnée est conservée.

Lors de la première utilisation du filtre ou après un changement de filtre, il faut rincer la machine.

- Remplir d'eau le réservoir d'eau.
- Placer un récipient suffisamment grand (0,5 l env.) sous la buse 9.
- Placez le sélecteur 8 sur /!\☺.
- Faire s'écouler environ 0,5 l d'eau.
- Replacer le sélecteur sur ○.

Régler la température

Il est possible de régler trois températures de café différentes.

- Placer la machine en mode « **eco** ».
 - Maintenir appuyées simultanément les touches ☺ + ☺ durant 5 s mini.
- ☺ allumé = basse température
☺ + ☺ allumés = température moyenne
☺ + ☺ + **eco** allumés = température élevée
- Appuyer sur la touche ☺ pour régler la température souhaitée.
 - Pour enregistrer, appuyer sur la touche **eco**.

i Le réglage par défaut, en usine, correspond à la température moyenne.

Régler l'intervalle de passage en mode « **eco** »

La machine peut être programmée de manière à passer automatiquement en mode « **eco** » après un certain temps (entre 10 minutes et 4 heures).

- Placer la machine en mode « **eco** ».
 - Maintenir appuyée la touche ☺ au moins 5 secondes
- Si ☺ est allumé
= passage au bout de 10 minutes
Si ☺, ☺ sont allumés
= passage au bout de 30 minutes
Si ☺, ☺, **eco** sont allumés
= passage au bout de 2 heures

Si ☹, 0, **eco**, ☺ sont allumés
= passage au bout de 4 heures

- Appuyez sur le bouton 0 pour régler la durée souhaitée.
- Pour enregistrer, appuyer sur le bouton **eco**.

I La valeur réglée en usine est de 10 minutes.

Réinitialisation

Les valeurs paramétrées de dureté de l'eau, de température et de délai de passage en mode « **eco** » peuvent être ramenées simultanément aux réglages usine.

- Régler l'appareil en mode « **eco** » et retirer les bacs collecteurs **21** et **22**.
- Maintenir simultanément appuyées les touches ☹ et ☺ durant 5 secondes au moins. Les LED clignotent brièvement pour confirmation.
- Replacer les bacs **21** et **22**, la machine est en mode « **eco** ».

Régler la finesse de mouture

Le curseur **17** sert à régler la finesse de la mouture souhaitée pour le café.

Attention

Modifier la finesse de mouture uniquement lorsque le broyeur fonctionne. Sinon, vous risquez d'endommager la machine.

- Appuyer sur la touche de dosage ☹.
- Lorsque le broyeur fonctionne, placer le curseur **17** sur la position souhaitée. Plus le point est petit, plus la mouture du café est fine.

I Le nouveau réglage n'est perceptible qu'à la seconde ou la troisième tasse.

Conseil pratique : Pour des grains de couleur sombre, régler une mouture moins fine, pour des grains de couleur plus claire, choisir une mouture plus fine.

Flotteur

Le flotteur **23** du bac **22** indique le moment où le bac doit être vidé.

- Lorsque le flotteur **23** est bien visible, vider le bac **22**.

Préparation

Cette machine à café/espresso entièrement automatique moule le café au moment de la préparation de chaque tasse. Utiliser de préférence du café pour espresso/pour percolateur. Conserver le café au froid dans un récipient hermétiquement fermé ou le congeler. Il est possible de broyer les grains de café congelés.

Conseil pratique : placer les tasses, en particulier les petites tasses épaisses pour espresso, sur le plateau chauffe-tasses **16** afin de les préchauffer puis les rincer à l'eau bouillante.

Préparation avec du café en grains

La machine doit être prête à fonctionner.

- A l'aide du sélecteur **2** régler la quantité d'eau souhaitée.
- A l'aide de la touche 0 sélectionner l'arôme du café souhaitée.
- Placer la tasse/les tasses préchauffée(s) sous le bec verseur **10**.
- Suivant le nombre de tasses, appuyer une fois sur la touche de dosage ☹ (1 tasse) ou deux fois dans un délai de trois secondes (2 tasses). La machine effectue la percolation du café qui s'écoule ensuite dans la tasse/les tasses.

Attention

Lorsque deux tasses ont été sélectionnées, la machine effectue deux cycles successifs de mouture-percolation du café.

- L'écoulement du café s'arrête automatiquement lorsque la quantité réglée est passée.

I Il est possible d'interrompre prématurément l'écoulement du café en appuyant de nouveau sur la touche de dosage ☹. La machine est équipée d'un double bec verseur permettant de préparer deux tasses (placer les tasses l'une à côté de l'autre).

Préparation à partir de café moulu pour espresso/percolateur

La machine doit être prête à fonctionner.

- A l'aide du sélecteur **2** régler la quantité d'eau souhaitée.
- Placer la tasse/les tasses préchauffée(s) sous le bec verseur **10**.
- Ouvrir le couvercle de la trémie pour café moulu **15**.
- Verser **une à deux** mesures rases de café moulu (mouture moyenne) dans la trémie **15**.

Attention

Ne pas introduire de café en grain ou de café instantané en poudre. Verser au maximum deux mesures rases de café.

- Refermer le couvercle de la trémie **15**.
- Appuyer sur la touche de dosage .

i Pour préparer une autre tasse à partir de café moulu, répéter l'opération.

Remarque : si vous ne versez pas de café dans un délai de 90 s, la chambre de percolation se vide automatiquement afin d'empêcher un débordement. La machine effectue un rinçage.

Préparer de l'eau chaude

La machine doit être prête à fonctionner. Cette fonction sert à préparer de l'eau chaude, pour une tasse de thé par exemple.

⚠ Risque de brûlure

*La buse **9** devient brûlante, la saisir uniquement par l'élément en plastique.*

- Placer une tasse adaptée sous la buse **9**.
- Positionner le bouton **9a** en position médiane.
- Placer le sélecteur **8** sur .

⚠ Risque de projection de liquide brûlant

*Après réglage sur  il peut y avoir quelques projections de liquide brûlant. Ne pas toucher la buse **9** et ne pas la diriger vers une autre personne.*

- L'eau s'écoule dans la tasse.
- Pour arrêter l'opération, replacer le sélecteur **8** sur .

Attention



A partir du mode « **eco** », il n'est pas possible de tirer de l'eau chaude ; appuyer tout d'abord sur le bouton **eco** puis tirer de l'eau chaude.

Préparer de la mousse de lait et du lait chaud



La machine doit être prête à fonctionner.

⚠ Risque de brûlure

*La buse **9** devient brûlante, la saisir uniquement par l'élément en plastique.*

- Placer le bouton **9a** sur  pour préparer de la mousse ou sur  pour réchauffer le lait.
- Insérer le flexible **9f** dans un récipient suffisamment rempli de lait.
- Appuyer sur la touche . Elle se met à clignoter.

i La machine chauffe durant 20 secondes environ.

- Placer une tasse adaptée sous la buse **9**.
- Si la touche  s'allume et si le symbole  apparaît à l'écran, placer le sélecteur **8** sur .

⚠ Risque de brûlure

*Après réglage sur  il peut y avoir quelques projections de liquide brûlant. La vapeur qui s'échappe est brûlante et peut provoquer des projections de liquide. Ne pas toucher la buse **9** et ne pas la diriger vers une autre personne.*

- Le lait est aspiré et transformé en mousse ou réchauffé, selon le réglage.

- Pour arrêter l'opération, replacer le sélecteur **8** sur .

Remarque : nettoyer immédiatement la buse **9** une fois qu'elle a refroidi. Les résidus séchés sont difficiles à éliminer (voir point « Nettoyer la buse pour faire mousser le lait »).

Conseil pratique : utiliser de préférence du lait froid avec une teneur en matières grasses de 1,5%. Le réglage  permet de préparer des boissons à partir de lait, du chocolat, par exemple.

Entretien et nettoyage

Risque de choc électrique !

Avant tout nettoyage, débrancher le cordon électrique. Ne jamais plonger la machine dans l'eau. Ne pas utiliser de nettoyeur à vapeur.

Nettoyage quotidien





Des restes de café et de lait se déposent sur la machine lors de l'utilisation. Il faut donc nettoyer quotidiennement celle-ci tous les jours (de préférence à la fin de la journée) afin de les éliminer.

- Toujours essuyer immédiatement les résidus de calcaire, de café, de lait et de solution détartrante. Il peut en effet se produire une corrosion sous ces résidus.
- Au niveau du bec verseur de café **10** nettoyer les deux becs avec un chiffon humide.
- Essuyer le boîtier avec un chiffon humide. Ne pas utiliser de produit abrasif.
- Nettoyer à la main toutes les pièces pouvant être démontées.
- Rincer le réservoir d'eau **13** uniquement avec de l'eau.
- Retirer le tiroir à café **21** et le bac **22**, les vider et les nettoyer.
- Essuyer l'intérieur de la machine (bacs de réception).

Remarque : si la machine est mise en marche à froid ou est placée en mode « **eco** » après préparation de café, elle effectue un rinçage automatique. Elle se nettoie donc de manière autonome.

Nettoyer la buse 9

Important : Nettoyer la buse **9** après chaque utilisation.

- Plonger le flexible **9f** dans un récipient rempli d'eau chaude.
- Placer un récipient adapté sous la buse **9**.
- Appuyer sur la touche  ; celle-ci commence à clignoter.
-  L'appareil chauffe durant 20 secondes environ.
- Si la touche  s'allume et si le symbole  apparaît à l'écran, placer le sélecteur **8** sur .

Risque de brûlure

*Après réglage sur  il peut y avoir quelques projections de liquide brûlant. La vapeur qui s'échappe est brûlante. Ne pas toucher la buse **9** et ne pas la diriger vers une autre personne.*

- Faire s'écouler environ 1 tasse d'eau.
- Pour arrêter l'opération, replacer le sélecteur **8** sur .

Pour bien nettoyer la buse **9** il faut la démonter (**Figure D**).

Nettoyer avec du produit de lavage et une brosse souple. Rincer toute les pièces à l'eau claire, laisser sécher et remonter.

Nettoyer la chambre de percolation

Il est possible de démonter la chambre de percolation pour la nettoyer (**Figure E**).

- Appuyer sur le bouton **eco** pour lancer le rinçage automatique.
- Placer l'interrupteur électrique **1** en position **0**.
- Ouvrir le volet **18** de la chambre de percolation **19**.
- Maintenir appuyé le bouton rouge **19a** et tourner la poignée **19b** vers le haut, jusqu'à enclipsage (bruit caractéristique).

- Retirer avec précaution la chambre de percolation à l'aide de la poignée **19** et la rincer sous un jet d'eau courant, sans utiliser de produit nettoyant.
Ne pas placer en lave-vaisselle.
- Aspirer l'intérieur de la machine ou nettoyer avec un chiffon humide.
- Placer la chambre de percolation **19** jusqu'à ce qu'elle se trouve en butée.
- Maintenir appuyé le bouton rouge **19a** et tourner la poignée **19b** vers le bas, jusqu'à enclipsage (bruit caractéristique).
La chambre de percolation est verrouillée.
- Replacer le volet de la chambre de percolation.

Programme de maintenance : détartrage et nettoyage combinés

Lorsque la machine est allumée, si le symbole « S » s'allume à l'écran, il faut alors lancer sans délai un programme de maintenance Détartrage et nettoyage.

Si le programme n'est pas effectué conformément à cette instruction, cela peut endommager la machine.

Un produit détartrant (Réf. 310967) et des pastilles de nettoyage (Réf. 310575) spécialement développés et adaptés à la machine sont disponibles et peuvent être commandés auprès du Service Clientèle.

Attention

Lors de chaque programme de maintenance, utiliser le produit de détartrage et le produit de nettoyage conformément aux indications.

Ne jamais interrompre le programme de maintenance ! Ne pas boire les liquides.

Ne jamais utiliser de vinaigre ou de produit à base de vinaigre !

Ne jamais placer de pastilles de détartrage ou autres produits de détartrage dans la trémie destinée aux pastilles de nettoyage !

i Durant le programme de maintenance (40 min environ), le symbole « S » clignote.

Important : lorsqu'un filtre est utilisé dans le réservoir d'eau, retirer impérativement ce filtre avant de démarrer le programme de maintenance.



Lancer le programme de maintenance

Important : le réservoir d'eau **13** doit contenir au moins 0,5 l d'eau.

- Placer la machine en mode « **eco** ».
- Maintenir appuyée la touche  durant 5 s au moins. La machine effectue 2 rinçages, l'eau s'écoule par le bec verseur de café **10**.

- Le symbole  s'allume à l'écran.
- Vider les bacs **21** et **22** puis les replacer.

- Le symbole  est allumé à l'écran.
- Ouvrir le couvercle de la trémie **15** pour café moulu/pastilles de nettoyage.
- **Placer une pastille de nettoyage** dans la trémie **15** puis refermer le couvercle.

- Le symbole  est allumé à l'écran, la touche  clignote.
- Vider tout d'abord le réservoir d'eau puis le remplir d'eau tiède, ajouter le produit de détartrage et le dissoudre entièrement dans l'eau (quantité totale de liquide 0,5 litre).

ou

Verser le mélange de détartrage préparé dans le réservoir d'eau (quantité totale de liquide 0,5 l).

- Appuyer sur la touche , le détartrage de la machine commence. Durée : 10 minutes environ. Le liquide de détartrage s'écoule dans le bac **22**.

- Le symbole ☹️ clignote à l'écran.
- Placer un récipient suffisamment grand et haut (0,5 l env.) sous la buse 9.
- Placer le sélecteur 8 sur /!\\☹️, la machine poursuit l'opération de détartrage, Durée : 5 minutes environ. Le liquide de détartrage s'écoule dans le récipient.

- Le symbole ☹️ s'allume à l'écran.
- Vider le bac 22 et le remettre en place.

- Le symbole ☹️ est allumé à l'écran, la touche ☹️ clignote.
- Vider le réservoir d'eau 13, le nettoyer, le remplir d'eau jusqu'au repère «max» et le remettre en place.
- Placer un récipient suffisamment grand (0,5 l env.) sous la buse 9.
- Appuyer sur la touche ☹️, la machine commence le cycle de rinçage. L'eau s'écoule dans le récipient.

- Le symbole ☹️ s'allume à l'écran.
- Placer le sélecteur 8 sur ○, la machine lance le cycle de nettoyage. Durée : 10 minutes environ. Le liquide s'écoule tout d'abord à l'intérieur de la machine, dans le bac 22, puis à partir du bec verseur de café.

- Le symbole ☹️ s'allume à l'écran.
- Vider les bacs 21 et 22, les nettoyer et le replacer.

La machine se remet à chauffer ; elle est de nouveau prête à fonctionner lorsque les quatre touches ☹️, ☹️, eco et ☹️ sont allumées en permanence.

Important : si le programme de maintenance a été interrompu, par ex. en raison d'une panne de courant, rincer **impérativement** la machine avant de la remettre en service.

- Appuyer tout d'abord sur la touche eco.

- La LED « S » et la touche ☹️ clignotent
- Bien rincer le réservoir d'eau 13 et le remplir d'eau pure.
- Appuyer sur la touche ☹️, la machine envoie l'eau de rinçage dans le bac.

- La LED ☹️ clignote.
- Placer un récipient suffisamment grand et haut (0,5 l env.) sous la buse 9 et positionner le sélecteur 8 sur /!\\☹️. L'eau s'écoule dans le récipient.

- La LED ☹️ s'allume.
- Replacer le sélecteur 8 sur ○.

La machine effectue un rinçage.

- Ensuite, le symbole ☹️ s'allume à l'écran.

- Vider les bacs et les replacer.

La machine est de nouveau prête à fonctionner.

Protection contre le gel

Afin d'éviter les dommages provoqués par le gel lors du transport et du stockage, il faut préalablement vider entièrement la machine.

La machine doit être prête à fonctionner.

- Placer un grand récipient étroit sous la buse 9.
- Appuyer sur la touche ☹️.
- Si la touche ☹️ s'allume et si le symbole ☹️ apparaît à l'écran, placer le sélecteur 8 sur /!\\☹️.
- Retirer le réservoir d'eau, le vider et le remettre en place. La machine émet de la vapeur durant un certain temps.
- Lorsqu'il ne sort plus de vapeur de la buse 9 replacer le sélecteur sur ○.
- Mettre la machine en position arrêt.

Mise au rebut



Cet appareil est identifié selon la Directive européenne 2002/96/CE relative aux déchets d'équipements électriques et électroniques (DEEE). Cette directive définit les conditions de collecte et de recyclage des anciens appareils à l'intérieur de l'Union Européenne. S'informer auprès du revendeur sur la procédure actuelle de recyclage.

Garantie

Les conditions de garantie applicables sont celles publiées par notre distributeur dans le pays où a été effectué l'achat. Le revendeur chez qui vous vous êtes procuré l'appareil fournira les modalités de garantie sur simple demande de votre part. En cas de recours en garantie, veuillez toujours vous munir de la preuve d'achat.



Sous réserve de modifications.

Éliminer soi-même les petites défaillances

Défaillance	Cause	Remède
 clignote bien que le bac à grains soit plein.	Le moulin n'est pas intégralement rempli.	Appuyer de nouveau sur la touche de dosage  .
Production d'eau chaude ou de vapeur impossible.	La buse 9 est obturée.	Nettoyer la buse 9 .
Mousse insuffisante ou trop liquide.	La buse 9 est encrassée.	Nettoyer la buse 9 .
	Clapet 9g obturé ou bouton 9a obturé.	Éliminer soigneusement les traces de lait sur tous les éléments.
	Le lait ne convient pas.	Utiliser du lait froid à 1,5% de matières grasses.
Le café s'écoule goutte à goutte.	Mouture trop fine, café moulu trop fin.	Régler une mouture moins fine, utiliser du café moulu moins fin.
Le café ne s'écoule pas.	Réservoir d'eau 13 mal positionné.	Vérifier le bon positionnement du réservoir d'eau 13 , si nécessaire, remplir le circuit d'eau à l'intérieur de la machine (voir « Mise en service de la machine »).

Lorsqu'il est impossible d'éliminer les défaillances, appeler impérativement la ligne directe.

Éliminer soi-même les petites défaillances

Défaillance	Cause	Remède
Le café ne présente pas de « crème » (couche de mousse).	La qualité du café ne convient pas, les grains ne sont pas fraîchement torréfiés.	Changer de café. Utiliser des grains fraîchement torréfiés.
	La mouture n'est pas adaptée au type de grain.	Optimiser la finesse de mouture.
Le moulin ne moule pas les grains de café.	Les grains ne tombent pas dans le moulin (grains trop huileux).	Donner des coups légers sur le bac à grains.
Le moulin fait beaucoup de bruit.	Substances étrangères dans le moulin (par ex. petits cailloux, présents même dans les cafés de haute qualité).	Contacter la ligne directe. Remarque : vous pouvez continuer à préparer votre café à partir de café moulu.
La touche eco et la touche  clignent alternativement.	La chambre de percolation 19 n'est pas en place, a été mal positionnée ou n'est pas verrouillée.	Mettre en place la chambre de percolation 19 et la verrouiller.
Le symbole  ne s'affiche pas bien que le réservoir d'eau soit vide.	Un film d'eau s'est formé entre le réservoir d'eau et le boîtier de la machine, la détection d'eau est perturbée.	Sécher le réservoir d'eau et le boîtier.

Lorsqu'il est impossible d'éliminer les défaillances, appeler impérativement la ligne directe.

Istruzioni di sicurezza

Leggere con attenzione interamente, osservare e conservare le istruzioni per l'uso!

Questa macchina per espresso automatica è destinata alla produzione di quantità per l'uso domestico o ad usi simili a quello domestico, quali cucine per piccoli studi, negozi, uffici, aziende agricole o altro tipo di aziende artigianali, nonché per l'utilizzo da parte di ospiti in pensioni, piccoli alberghi e simili configurazioni residenziali.

Pericolo di scarica elettrica!

Nel collegamento e nell'uso dell'apparecchio, rispettare i dati della targhetta d'identificazione. Usare solo se il cavo di alimentazione e l'apparecchio non presentano danni. Usare l'apparecchio solo in ambienti interni a temperatura ambiente. Non permettere l'uso dell'apparecchio ai bambini o a soggetti con ridotte capacità fisiche o psichiche e comunque non dotati di sufficienti esperienze e conoscenze, a meno che non siano sorvegliati o non abbiano ricevuto istruzioni sull'uso dell'apparecchio da una persona che si assuma la loro responsabilità. Sorvegliare i bambini, per evitare che giochino con l'apparecchio.

In caso di guasto estrarre immediatamente la spina d'alimentazione. Per evitare pericoli, le riparazioni all'apparecchio, come per es. la sostituzione del cavo di alimentazione danneggiato, devono essere eseguite solo dal nostro servizio di assistenza clienti. Non immergere mai l'apparecchio o il cavo d'alimentazione in acqua. Non toccare i dispositivi di macinazione.

Pericolo di scottature!

Il tubo del getto di schiumatura **9** si riscalda molto. Afferrare il tubo del getto di schiumatura **9** solo sulla parte in plastica e non metterlo in contatto con parti del corpo. All'inizio del prelievo di vapore o acqua calda il tubo del getto di schiumatura **9** può schizzare.

Riepilogo delle parti e degli elementi di comando

Figura A

- 1 Interruttore di rete
- 2 Pulsante girevole Quantità di riempimento
- 3 Display
- 4 Tasto di prelievo ☉ (caffè)
- 5 Tasto ☉ (intensità caffè)
- 6 Tasto eco
- 7 Tasto ☹ (riscaldamento vapore)
- 8 Pulsante girevole ☹☹☹ (acqua calda/prelievo vapore)
- 9 Tubo del getto di schiumatura
 - a Manopola ☹☹☹ Riscaldare il latte
☹☹☹ Schiumare il latte
 - b Marcatura
 - c Tubo superiore
 - d Corpo del getto
 - e Uscita con tubo
 - f Flessibile con adattatore
 - g Valvolina
- 10 Uscita caffè regolabile in altezza
- 11 Illuminazione tazza
- 12 Coperchio serbatoio acqua
- 13 Serbatoio acqua rimovibile
- 14 Contenitore chicchi con coperchio salva-aroma
- 15 Vano per caffè macinato/comprese di pulizia
- 16 Vassoio tazze (funzione di preriscaldamento)
- 17 Interruttore a spinta grado di macinazione caffè
- 18 Sportello per unità di bollitura
- 19 Unità di bollitura
 - a Pulsante girevole (rosso)
 - b Maniglia
- 20 Griglia portatazza
- 21 Vasca per fondi di caffè
- 22 Vasca per acqua residua
- 23 Galleggiante
- 24 Vano portacavo

Al primo impiego

Informazioni generali

Versare nei corrispondenti contenitori solo acqua pulita non addizionata con anidride carbonica e preferibilmente miscele di caffè per macchine automatiche per espresso e caffè. Non usare chicchi di caffè glassati, caramellati o trattati con altri additivi contenenti zucchero, in quanto otturano il macinacaffè. Determinare la durezza dell'acqua utilizzata con le apposite strisce fornite in dotazione. Se viene indicato un valore diverso da 4, programmare di conseguenza l'apparecchio (vedere il capitolo "Regolazione della durezza dell'acqua").

Mettere l'apparecchio in funzione

- Appoggiare l'apparecchio su una superficie piana ed impermeabile.
- Estrarre il cavo per quanto necessario dal vano portacavo e inserire la spina.
- Togliere il serbatoio per l'acqua **13**, sciacquarlo e riempirlo con acqua pulita fredda. Non superare il livello indicato come "max".
- Posizionare il serbatoio dell'acqua **13** diritto e spingerlo completamente verso il basso.
- Riempire l'apposito contenitore con i chicchi di caffè.
- Assicurarsi che il pulsante **8** sia posizionato su \circ .
- Posizionare l'interruttore di rete **1** su I.

Al primo utilizzo è necessario riempire il sistema di conduzione dell'acqua dell'apparecchio.

- Posizionare una tazza sotto il tubo del getto **9**.
- Posizionare il pulsante girevole **8** su $\text{!}\sqrt{\text{!}}$ $\text{!}\sqrt{\text{!}}$, un po' di acqua scorre nella tazza. Riportare il pulsante girevole **8** su \circ .
- Ora il LED del tasto **eco** lampeggia in rosso, l'apparecchio esegue il risciacquo e il riscaldamento.

L'apparecchio è **pronto per l'uso** quando tutti i quattro tasti $\text{!}\sqrt{\text{!}}$, $\text{!}\sqrt{\text{!}}$, **eco**, $\text{!}\sqrt{\text{!}}$ e la spia intensità caffè (chicchi) si accendono sul display.

Questo apparecchio dispone anche di una modalità "**eco**", nella quale i consumi di energia sono ridotti.

Anche in modalità "**eco**" è possibile prelevare come al solito caffè o vapore. Dopo aver premuto il tasto corrispondente, l'apparecchio dapprima si riscalda, ma il tempo necessario ad esempio per preparare il caffè o per produrre il vapore si prolunga un pochino.

In caso di prelievo di acqua calda, premere dapprima il tasto **eco**. L'apparecchio si riscalda brevemente. Ora è possibile prelevare l'acqua calda.

I L'apparecchio è preprogrammato con impostazioni standard per un funzionamento ottimale.

Nota: al primo utilizzo e quando l'apparecchio resta inutilizzato per un periodo più lungo, la prima tazza non ha un aroma pieno e non conviene berla.

Elementi di comando

1 Interruttore di rete

L'interruttore di rete **1** sul retro dell'apparecchio attiva o disattiva l'alimentazione di corrente.

Dopo aver acceso l'interruttore di rete l'apparecchio si riscalda, esegue un lavaggio e quindi è pronto per l'uso. L'apparecchio non esegue il lavaggio se dopo l'accensione è ancora caldo.

Attenzione











*Non azionare l'interruttore di rete durante l'esercizio. Prima di spegnere l'apparecchio, premere dapprima il tasto **eco**, per avviare il ciclo automatico di lavaggio. Quindi spegnere con l'interruttore di rete.*

2 Pulsante girevole per la regolazione della quantità di riempimento

Questo pulsante consente di impostare gradualmente la quantità di riempimento, da una tazza piccola ☐ fino ad una tazza grande ☐.

3 Display

Il display visualizza tramite simboli e impostazioni e i messaggi dell'apparecchio.

	Prelievo caffè 2 tazze
 lamp.	Il coperchio del vano 15 per caffè macinato è aperto
 acceso	Caffè macinato/Pulizia
 acceso	Intensità caffè delicato
 accessi	Intensità caffè normale
 accessi	Intensità caffè forte
 lamp.	Recipiente chicchi di caffè vuoto
S acceso	Assistenza: richiesta decalcificazione/pulizia
S lamp.	Programma di assistenza in funzione
 acceso	Riemp. serb. acqua 13
 acceso	Riemp. serb. acqua 13 ,
+  lamp.	tenere la tazza sotto il tubo di getto di schiumatura 9 e poi girare il pulsante 8 su  .
 lamp.	Posizionare il pulsante 8 su  .
 acceso	Posizionare il pulsante 8 su  .
 acceso	Vuotare le vasche
 lamp.	Vuotare le vasche

4 Tasto di prelievo ☕ caffè

Con questo tasto è possibile prelevare il caffè:

Premere 1x per una tazza, il caffè viene macinato, preriscaldato e versato nella tazza. Il tasto ☕ lampeggia durante il prelievo.



Premere 2x nell'arco di 3 secondi per due tazze, il caffè viene macinato, preriscaldato e versato nelle tazze, il processo di macinazione e riscaldamento viene ripetuto. Il tasto ☕ lampeggia e sul display

lampeggia il simbolo ☕ (2 tazze) durante il prelievo.

I Premendo nuovamente il tasto di prelievo ☕ è possibile terminare in anticipo il prelievo del caffè.

5 Tasto Intensità caffè

Premendo il tasto  è possibile regolare l'intensità del caffè da

	medio
	normale
	forte.

Il valore impostato si può vedere sul display.

6 Tasto eco

Il tasto **eco** serve per impostare la modalità "eco" e per ritornare in modalità normale.

In modalità "eco" si riduce anche la potenza assorbita dall'apparecchio.

L'illuminazione di tutti gli indicatori tasti è ridotta. Vengono visualizzati normalmente soltanto i messaggi, come ad esempio "Vuotare vaschette".

La temperatura del portatazza (funzione di preriscaldamento) si abbassa.

Allo stesso tempo, attivando la modalità "eco" si avvia una procedura automatica di lavaggio.

L'apparecchio non esegue il lavaggio se:



- prima dell'attivazione della modalità "eco" non è avvenuto alcun prelievo di caffè
- è stato prelevato del vapore poco prima dello spegnimento.

I L'apparecchio è programmato in modo tale da attivare automaticamente la modalità "eco" dopo circa 10 minuti, ved. capitolo "Impostazioni e indicatori ottici".

7 Tasto di prelievo ☕ Riscaldamento vapore

Premendo il tasto ☕ all'interno dell'apparecchio viene prodotto vapore per la schiumatura o per il riscaldamento.

8 Pulsante per il prelievo di vapore

Ruotando il pulsante su  o su  è possibile prelevare acqua calda o vapore. Per il prelievo di vapore dapprima è necessario

premere anche il tasto  (vedere capitolo "Preparazione di schiuma di latte e di latte caldo").

Impostazioni e segnalazione ottica

Regolazione della durezza dell'acqua

La corretta regolazione della durezza dell'acqua è importante, affinché l'apparecchio possa segnalare nei tempi corretti il momento in cui è necessaria la decalcificazione. La durezza dell'acqua regolata all'origine è 4.





La durezza dell'acqua può essere accertata con l'acclusa striscia di prova oppure chiesta alla locale azienda di approvvigionamento dell'acqua.

Grado	Grado di durezza acqua	
	Tedesco (°dH)	Francese (°fH)
1	1-7	1-13
2	8-15	14-27
3	16-23	28-42
4	24-30	43-54

- Determinare la durezza dell'acqua con l'acclusa striscia di prova.





es. = durezza 2

- Attivare la modalità "eco" dell'apparecchio.
- Tenere premuto il tasto  per almeno 3 secondi. Il numero dei tasti di comando lampeggianti , , **eco**,  indica il valore impostato per la durezza dell'acqua.
- Ora premere il tasto  fino a quando si accendono i tasti comando per la durezza dell'acqua desiderata.
- Premere una volta il tasto **eco**. I tasti impostati si accendono brevemente, la durezza dell'acqua selezionata è memorizzata.

Se si utilizza il filtro per l'acqua (accessorio speciale) la durezza per l'acqua deve venir regolata su 1.



Nota: se entro 90 secondi non viene attivato alcun tasto, l'apparecchio passa alla modalità "eco" senza eseguire alcun salvataggio. La durezza precedentemente impostata resta invariata.

Al primo inserimento o dopo la sostituzione del filtro è necessario procedere ad un lavaggio dell'apparecchio.

- Riempire il serbatoio dell'acqua.
- Posizionare un recipiente sufficientemente grande (circa da 0,5 l) sotto il tubo di getto di schiumatura 9.
- Posizionare il pulsante 8 su /!.
- Lasciar scorrere circa 0,5 l di acqua.
- Riposizionare il pulsante su .



Regolazione della temperatura

Esiste la possibilità di regolare tre diverse temperature per il caffè.

- Attivare la modalità "eco" dell'apparecchio.
- Tenere premuti contemporaneamente per almeno 5 secondi i tasti  + .

 acceso

= temperatura bassa

 +  accesi

= temperatura media

 +  + **eco** accesi

= temperatura alta

- Premendo il tasto  è possibile regolare la temperatura desiderata.

- Premere il tasto **eco** per eseguire il salvataggio.

i All'origine è impostata la temperatura media

Impostare il tempo di commutazione alla modalità "eco"

L'apparecchio è programmato in modo tale da attivare automaticamente la modalità "eco" dopo un certo periodo di tempo (da 10 minuti a 4 ore).

- Attivare la modalità "eco" per l'apparecchio.
- Tenere premuto il tasto  per almeno 5 secondi.

Indicatore 

= commutazione dopo 10 minuti

Indicatori ☹, 0

= commutazione dopo 30 minuti

Indicatori ☹, 0, **eco**

= commutazione dopo 2 ore

Indicatori ☹, 0, **eco**, ☹

= commutazione dopo 4 ore

- Premendo il tasto 0 è possibile impostare il tempo desiderato.

- Per salvare, premere il tasto **eco**

I Il tempo preimpostato alla fornitura è di 10 minuti.

Reset

I valori impostati per la durezza dell'acqua, la temperatura e la modalità di risparmio di energia possono essere reimpostati sulle modalità reimpostate all'origine con un unico comando.

- Attivare la modalità "**eco**" ed estrarre i vassoi **21** e **22**.
- Premere i tasti ☹ e ☹ contemporaneamente almeno per 5 secondi. I LED lampeggiano brevemente per conferma.
- Inserire nuovamente le vasche **21** e **22**, l'apparecchio si trova in modalità "**eco**".

Impostazione del grado di macinazione

Con l'interruttore scorrevole **17** per il grado di macinazione del caffè è possibile impostare il valore di macinatura.

Attenzione

Regolare il grado di macinazione solo con il macinacaffè funzionante! In caso contrario esiste il rischio di danneggiare l'apparecchio.

- Premere il tasto di prelievo ☹.
- A macinacaffè attivo, portare l'interruttore scorrevole **17** nella posizione desiderata: quanto più piccolo è il punto, tanto più fine è il grado di macinatura del caffè.

I La nuova regolazione risulta effettiva solo alla seconda o alla terza tazza di caffè.

Suggerimenti: per chicchi scuri, più scuri scegliere un grado di macinatura più grosso, per chicchi più chiari, scegliere un grado di macinatura più fine.

Galleggiante

Il galleggiante **23** della vaschetta **22** indica quando questa deve venir svuotata.

- Se il galleggiante **23** è ben visibile, vuotare la vaschetta **22**.

Preparazione

Questa macchina automatica per espresso e caffè macina il caffè fresco prima di ogni preparazione. Usare preferibilmente miscele di caffè o espresso apposite per macchine da caffè. Conservare il caffè in contenitori ermetici, al fresco oppure congelarlo. È possibile macinare anche i chicchi congelati.

Suggerimento: preriscaldare la o le tazze, in particolare le piccole e grosse tazze da espresso, sulla griglia portatazze **16** oppure risciacquarle con acqua calda.

Preparazione con chicchi di caffè

L'apparecchio deve essere pronto per l'uso.

- Con il pulsante **2** scegliere la quantità desiderata di caffè.
- Con il tasto 0 scegliere l'intensità desiderata del caffè.
- Posizionare la o le tazze preriscaldate sotto l'uscita del caffè **10**.
- A seconda del numero di tazze, premere il tasto di prelievo ☹ una volta (1 tazza) o due volte in tre secondi (2 tazze). Il caffè viene preriscaldato e quindi scende nelle tazze.

Attenzione

Scegliendo due tazze, si hanno due macinature successive e due fasi di infusione.

- L'uscita del caffè viene bloccata automaticamente quando la quantità impostata è fuoriuscita.

I Premendo nuovamente il tasto di prelievo  è possibile terminare anticipatamente il processo di cottura. Per il prelievo di 2 tazze, l'uscita è dotata di 2 tubi di getto (posizionare le tazze una accanto all'altra).

Preparazione del caffè espresso o normale con caffè macinato

L'apparecchio deve essere pronto per l'uso.

- Regolare la quantità di riempimento desiderata con il pulsante **2**.
- Posizionare le tazze preriscaldate sotto l'uscita del caffè **10**.
- Aprire il coperchio del vano per il caffè macinato **15**.
- **Mettere uno o due** misurini pieni di caffè macinato medio nel vano per il caffè macinato **15**.

Attenzione

Non versare chicchi interi o caffè solubile! Inserire al massimo due misurini pieni di caffè.

- Chiudere il coperchio del vano per il caffè macinato **15**.
 - Premere il tasto di prelievo .
- I** Per un'ulteriore tazza di caffè, con caffè macinato, ripetere la procedura.

Nota: se entro 90 secondi non avviene alcun prelievo di caffè, la camera di infusione si svuota automaticamente per evitare un riempimento eccessivo. L'apparecchio esegue un risciacquo.

Preparazione dell'acqua calda

L'apparecchio deve essere pronto per l'uso. Con questa funzione è ad esempio possibile preparare l'acqua calda per una tazza di tè.

Pericolo di ustioni

*Il tubo del getto di schiumatura **9** si riscalda molto, afferrare il tubo del getto di schiumatura solo sulla parte in plastica.*

- Posizionare una tazza adatta sotto il tubo del getto di schiumatura **9**.
- Posizionare la manopola **9a** sulla posizione centrale.
- Ruotare il pulsante **8** su .

Pericolo di scottature

*Dopo aver eseguito l'impostazione su  è possibile che il liquido spruzzi. Non toccare il tubo del getto di schiumatura **9** e non rivolgerlo verso le persone.*

- L'acqua scorre nella tazza.
- Terminare la procedura riportando il pulsante **8** in posizione .

Importante:



in modalità **"eco"** non è possibile prelevare acqua calda. Prima premere il tasto **eco** e quindi prelevare l'acqua calda.

Preparazione di schiuma di latte e di latte caldo



L'apparecchio deve essere pronto per l'uso.

Pericolo di ustioni

*Il tubo del getto di schiumatura **9** si riscalda molto, afferrare solo la parte in plastica.*

- Posizionare la manopola **9a** su  per la schiuma del latte oppure posizionare su  per scaldare il latte.
- Immergere il flessibile **9f** in un recipiente contenente una quantità sufficiente di latte.
- Premere il tasto , che inizia a lampeggiare.

I L'apparecchio riscalda ora per circa 20 secondi.

- Posizionare una tazza adatta sotto il tubo del getto di schiumatura **9**. Quando il tasto  si accende e sul display compare , posizionare il pulsante **8** su .

⚠ Pericolo di scottature

*Dopo aver impostato su  possono verificarsi alcuni schizzi. Il vapore che fuoriesce è molto caldo e il liquido può anche spruzzare. Non toccare il tubo di getto di schiumatura **9**, né dirigerlo verso le persone.*

- Il latte ora viene aspirato, schiumato e riscaldato.
- Terminare il processo riportando il pulsante **8** su .

Nota: pulire il tubo di getto di schiumatura **9** subito dopo il raffreddamento. I resti secchi sono difficili da rimuovere (vedere capitolo “Pulizia del tubo di getto di schiumatura”).

Suggerimento: usare preferibilmente latte freddo con una percentuale di grasso del 1,5%.

Le bibite a base di latte, ad esempio il cacao, possono essere preparate con l'impostazione .

Cura e pulizia**⚠ Pericolo di scarica elettrica!**

Prima della pulizia, staccare la spina di rete.

Non immergere l'apparecchio in acqua. Non usare dispositivi di pulizia a vapore.

Pulizia quotidiana

Dopo ogni uso nell'apparecchio si formano residui di caffè e di latte. Per questa ragione pulire quotidianamente la macchina automatica (meglio se alla fine della giornata) per eliminarli.

- Eliminare sempre e immediatamente i residui delle soluzioni di calcare, caffè e latte, in quanto questi residui possono dare origine a corrosione.
- Sull'uscita del caffè **10** pulire i due getti di uscita con un panno morbido.
- Pulire l'involucro esterno con un panno umido. Non usare abrasivi.
- Pulire tutti i pezzi mobili esclusivamente a mano.

- Sciacquare il serbatoio dell'acqua **13** solo con acqua.
- Togliere la vasca per i fondi di caffè **21** e per l'acqua residua **22**, svuotarle e pulirle.
- Pulire con uno straccio il vano interno dell'apparecchio (alloggiamento vasche).



Nota: se l'apparecchio viene acceso da freddo oppure dopo aver prelevato in modalità “**eco**”, viene eseguito un lavaggio automatico. In questo modo il sistema si pulisce da solo.

Pulizia del tubo del getto di schiumatura 9

Importante: pulire il tubo del getto di schiumatura **9** dopo ogni utilizzo.

- Immergere il flessibile **9f** in un recipiente con acqua calda.
- Posizionare un recipiente adatto sotto il tubo del getto di schiumatura **9**.
- Premere il tasto , che inizia a lampeggiare.

i Ora l'apparecchio si riscalda per circa 20 secondi.

- Quando il tasto  si accende e sul display compare , posizionare il pulsante **8** su .

⚠ Pericolo di scottature

*Dopo eseguito l'impostazione  possono verificarsi degli spruzzi. Il vapore che fuoriesce è molto caldo. Non toccare il tubo del getto di chiusura **9** e non dirigerlo verso le persone.*

- Lasciare fuoriuscire circa 1 tazza.
- Terminare il processo riportando il pulsante **8** in posizione .

Per la pulizia profonda, smontare il tubo del getto di schiumatura **9** (**figura D**).

Pulire con acqua mista detersivo e con una spazzola morbida. Sciacquare tutte le parti, asciugarle e rimontare.

Pulire l'unità di bollitura

L'unità di bollitura può essere rimossa per la pulizia (figura E).

- Premere il tasto **eco** per avviare il lavaggio automatico.
- Posizionare l'interruttore di rete **1** su **0**.
- Aprire lo sportello **18** dell'unità di bollitura **19**.
- Tenere premuto il pulsante rosso **19a** e ruotare verso l'alto la maniglia **19b** fino a quando si incastra.
- Estrarre l'unità di bollitura **19** afferrando la maniglia e sciacquare sotto l'acqua corrente senza diversivo.
Non mettere in lavastoviglie.
- Aspirare l'interno dell'apparecchio oppure passarlo con un panno umido.
- Inserire l'unità di bollitura **19** fino in fondo.
- Tenere premuto il pulsante rosso **19a** e ruotare la maniglia **19b** verso il basso fino a quando si incastra.
L'unità di bollitura è assicurata.
- Reinscrivere lo sportello dell'unità di bollitura.

Programma di assistenza: processo combinato di decalcificazione e di pulizia

Se, ad apparecchio acceso, su display lampeggia il simbolo "S", l'apparecchio deve essere decalcificato e pulito immediatamente. Se il programma di assistenza non viene eseguito secondo l'istruzione, esiste il rischio di danneggiare l'apparecchio.

La confezione di fornitura comprende decalcificanti speciali e idonei (codice di ordinazione 310967) e pastiglie di pulizia (codice di ordinazione 310575) e si possono acquistare presso il servizio di assistenza clienti.

Attenzione

Per ogni ciclo del programma di assistenza, utilizzare i decalcificanti ed i detersivi come indicato nelle istruzioni.

Non interrompere il programma di assistenza! Non bere i liquidi!

Non usare mai aceto o sostanze a base di aceto!

Non inserire mai nel vano delle compresse di detersivo le compresse di decalcificante o altri tipi di decalcificanti!

i Durante il programma di assistenza (circa 40 minuti) il simbolo "S" lampeggia.

Importante: se nel serbatoio dell'acqua è inserito un filtro, prima di avviare il programma di assistenza, è assolutamente necessario toglierlo.

Avvio del programma di assistenza

Importante: il serbatoio dell'acqua **13** dovrebbe contenere circa 0,5 litri di acqua.



- Attivare la modalità "eco" per l'apparecchio.
- Tenere premuto il tasto  per almeno 5 secondi. L'apparecchio esegue per due volte il lavaggio attraverso l'uscita del caffè **10**.

➤ Sul display compare .

- Svuotare la vasca **21** e la vasca **22** e reinserirle.

➤ Sul display compare .











- Aprire il coperchio del vano **15** per il caffè macinato/compresse di detersivo.
- **Inserire una compressa** nel vano **15** e chiudere il coperchio.



➤ Nel display compare  e il tasto  lampeggia.

- Prima svuotare il serbatoio dell'acqua e poi riempirlo con acqua tiepida, aggiungere decalcificante e scioglierlo completamente nell'acqua (quantità complessiva di liquido: 0,5 litri).







oppure

versare nel serbatoio dell'acqua la soluzione già pronta di decalcificante (quantità complessiva di liquido: 0,5 litri).

- Premere il tasto , l'apparecchio inizia la decalcificazione. Durata circa 10 minuti. Il liquido di decalcificazione inizia a fluire nella vasca **22**.
- Sul display lampeggia .
 - Posizionare sotto il getto **9** un recipiente sufficientemente grande e alto (circa da 0,5 litri).
 - Ruotare il pulsante **8** su , l'apparecchio prosegue il processo di decalcificazione, durata circa 5 minuti. Il liquido di decalcificazione fluisce nel recipiente.
- Sul display si accende .
 - Vuotare la vasca **22** e reinserirla.
- Sul display si accende  e il tasto  lampeggia.
 - Svuotare il serbatoio dell'acqua **13**, pulirlo, riempirlo di acqua fino al contrassegno "max" e reinserirlo.
 - Posizionare un recipiente sufficientemente grande (circa 0,5 litri) sotto il tubo del getto **9**.
- Premere il tasto , l'apparecchio inizia il risciacquo, un po' di acqua fuoriesce nel recipiente.
- Sul display si accende .
 - Ruotare il pulsante **8** su , l'apparecchio inizia la pulizia. Durata circa 10 minuti. Dapprima il liquido fluisce all'interno dell'apparecchio nella vasca **22** e poi fuoriesce dall'uscita caffè.
- Sul display si accende .
 - Svuotare le vasche **21** e **22**, pulirle e reinserirle.

L'apparecchio esegue il riscaldamento ed è nuovamente pronto per l'uso quando tutte i quattro tasti , , **eco** e  si accendono in modo fisso.

Importante: se il programma di assistenza viene interrotto, ad esempio a causa di un'interruzione di corrente, **prima** di un nuovo utilizzo sciacquare **sempre** l'apparecchio.

- Premere dapprima il tasto **eco**.
- Il LED **S** e il tasto  lampeggiano
 - Sciacquare bene il serbatoio dell'acqua **13** e riempirlo con acqua pulita.
 - Premere il tasto , l'apparecchio esegue il lavaggio ed espelle l'acqua nella vasca.
- Il LED  lampeggia.
 - Posizionare un recipiente sufficientemente grande e altro (circa da 0,5 litri) sotto il tubo del getto **9** e ruotare il pulsante **8** su . L'acqua fluisce nel recipiente.
- Il LED  si accende.
 - Riportare il pulsante **8** su .

L'apparecchio esegue il risciacquo.





- Poi sul display si accende .
- Svuotare le vasche e reinserirle.

L'apparecchio è di nuovo pronto per l'uso.

Misura di protezione dal gelo

Per evitare danni provocati dall'azione del freddo durante il trasporto o il deposito, è necessario svuotare completamente l'apparecchio.

L'apparecchio deve essere pronto per l'uso.

- Posizionare un recipiente alto e stretto sotto il tubo del getto di schiumatura **9**.
- Premere il tasto .
- Quando il tasto  si accende sul display compare , posizionare il pulsante **8** su .

- Togliere il serbatoio dell'acqua, svuotarlo e reinserirlo. L'apparecchio emette vapore per un po' di tempo.
- Quando il tubo del getto di schiumatura **9** non emette più alcuno sbuffo di vapore, riportare il pulsante in posizione **○**.
- Spegnerne l'apparecchio.

Smaltimento



Questo apparecchio è contrassegnato conformemente alla Direttiva europea 2002/96/CE Rifiuti di apparecchiature elettriche ed elettroniche (waste electrical and electronic equipment-WEEE). La direttiva stabilisce il quadro generale per un ritiro e recupero valido in tutta l'UE. Informarsi presso il rivenditore specializzato sulle attuali disposizioni per la rottamazione.

Garanzia

Per questo apparecchio sono valide le condizioni di garanzia pubblicate dal nostro rappresentante nel paese di vendita. Il rivenditore, presso il quale è stato acquistato l'apparecchio, è sempre ben disposto a fornire a richiesta informazioni a proposito. Per l'esercizio del diritto di garanzia è comunque necessario presentare il documento di acquisto.

Con riserva di modifica.

Soluzione di piccoli guasti

Guasto	Causa	Rimedio
 Lampeggiano, anche se il contenitore dei chicchi di caffè è pieno.	Il macinacaffè non è ancora completamente pieno.	Premere ancora una volta il tasto di prelievo  .
Prelievo acqua calda o vapore impossibile.	Il tubo del getto di schiumatura 9 è otturato.	Pulire il tubo del getto di schiumatura 9 .
Troppo poca schiuma o schiuma troppo liquida.	Il tubo del getto di schiumatura 9 è sporco.	Pulire il tubo del getto di schiumatura 9 .
	Valvolina 9g otturata oppure manopola 9° otturata.	Eliminare tutti i possibili residui di latte dalle singole parti.
	Latte non adatto.	Usare latte freddo con una percentuale di grassi del 1,5%.
Il caffè fuoriesce a gocce.	Grado di macinatura troppo fine. Caffè in polvere troppo fine.	Aumentare il grado di macinatura. Usare caffè macinato più grosso.
Se non è possibile rimediare ai guasti, chiamare il numero verde.		

Soluzione di piccoli guasti

Guasto	Causa	Rimedio
Il caffè non fluisce.	Il serbatoio dell'acqua 13 non è stato inserito correttamente.	Verificare che il serbatoio dell'acqua 13 sia inserito correttamente. Se necessario riempire il sistema di conduzione dell'acqua (ved. "Mettere l'apparecchio in funzione").
Il caffè non ha nessuna crema (strato di schiuma).	Tipo di caffè non adatto. I chicchi non sono tostati di fresco.	Cambiare tipo di caffè. Usare chicchi freschi.
	Grado di macinatura non adatto ai chicchi di caffè.	Ottimizzare il grado di macinatura.
Il macinacaffè non macina nessun chicco.	I chicchi non cadono nel macinacaffè (chicchi troppo oleosi).	Battere leggermente il contenitore dei chicchi.
Macinacaffè molto rumoroso.	Corpo estraneo nel macinacaffè (es. sassolini, presenti anche nelle miscele più selezionate).	Chiamare il numero verde. Nota: è possibile continuare comune la preparazione con caffè macinato.
Il tasto eco e il tasto  lampeggiano alternandosi.	Manca l'unità di bollitura 19 oppure non è inserita correttamente oppure non è bloccata.	Inserire l'unità di bollitura 19 e bloccarla.
 non si accende, anche se il serbatoio dell'acqua è vuoto.	Tra il serbatoio dell'acqua e l'involucro esterno si è formata una pellicola di acqua che disturba l'identificazione della presenza d'acqua.	Asciugare il serbatoio dell'acqua e l'involucro.
Se non è possibile rimediare ai guasti, chiamare il numero verde.		

Veiligheidsvoorschriften

De gebruiksaanwijzing a.u.b. zorgvuldig lezen, ernaar handelen en bewaren!

Deze espressoautomaat is bedoeld voor de verwerking van normale huishoudelijke hoeveelheden in huishoudens of vergelijkbare, niet-bedrijfsmatige toepassingen. Hiertoe behoort bijv. het gebruik in koffieruimten voor het personeel van winkels, kantoren, landbouw- en andere industriële bedrijven, alsmede het gebruik door gasten van pensions, kleine hotels en soortgelijke accommodaties

⚠ Gevaar van elektrische schok!

Het apparaat uitsluitend aansluiten en gebruiken volgens de gegevens op het typeplaatje. Gebruik het apparaat uitsluitend indien het aansluitsnoer en het apparaat geen beschadigingen vertonen. Het apparaat uitsluitend binnenshuis bij kamertemperatuur gebruiken. Personen (ook kinderen) met fysieke, zintuiglijke of geestelijke beperkingen of met een gebrek aan ervaring en kennis mogen het apparaat niet gebruiken, tenzij ze daarbij onder toezicht staan of worden begeleid door een persoon die voor hun veiligheid verantwoordelijk is. Let erop dat kinderen niet met het apparaat spelen.

In geval van storing onmiddellijk de stekker uit het stopcontact trekken. Om gevaren te vermijden, mogen reparaties aan het apparaat – bijvoorbeeld het vervangen van een beschadigd aansluitsnoer – uitsluitend worden uitgevoerd door onze klantenservice. Het apparaat en het aansluitsnoer niet onderdompelen in water. Niet in het maalwerk grijpen.

⚠ Risico op brandwonden!

Het opschuimpijpje **9** wordt zeer heet. Raak het opschuimpijpje **9** daarom alleen aan het kunststof gedeelte aan en vermijd contact met lichaamsdelen. Het opschuimpijpje **9** kan bij het afgeven van stoom of heet water in het begin spatten.

De onderdelen

Afb. A

- 1 Netschakelaar
- 2 Draaiknop waterhoeveelheid
- 3 Display
- 4 Toets ☞ (koffie)
- 5 Toets ∅ (koffiesterkte)
- 6 Toets **eco**
- 7 Toets ☞☞ (stoom opwarmen)
- 8 Draaiknop !/☞☞ (heet water/stoom)
- 9 Opschuimpijpje
 - a Draaiwiel ☞ Melk verwarmen
☞ Melk opschuimen
 - b Markering
 - c Bovenhuls
 - d Spuitstuk
 - e Uitloop met huls
 - f Slang met adapter
 - g Smoorklep
- 10 In hoogte verstelbare koffie-uitloop
- 11 Kopjesverlichting
- 12 Deksel waterreservoir
- 13 Afneembaar waterreservoir
- 14 Bonenreservoir met aromadeksel
- 15 Koker voor gemalen koffie/reinigingstabletten
- 16 Kopjeshouder (voorverwarmfunctie)
- 17 Schuifschakelaar koffiemaalgraad
- 18 Deur van de bereidingseenheid
- 19 Bereidingseenheid
 - a Druknop (rood)
 - b Handvat
- 20 Lekrooster
- 21 Schaal voor koffiedik
- 22 Schaal voor restwater
- 23 Vlotter
- 24 Snoervak

Voor het eerste gebruik

Algemeen

Alleen schoon en koolzuurvrij water en bij voorkeur espresso- of bonenmelanges voor volautomatische apparaten in de overeenkomstige reservoirs doen. Geen geglaceerde, gekaramelliseerde of andere met suikerhoudende additieven behandelde koffiebonen gebruiken: deze verstoppert het maalwerk. De hardheid van het gebruikte water met het bijgevoegde teststrookje bepalen. Als een andere waarde dan hardheid 4 wordt aangegeven, het apparaat overeenkomstig programmeren (zie hoofdstuk "Waterhardheid instellen").

Het apparaat in gebruik nemen

- Plaats het apparaat op een waterbestendige, vlakke ondergrond.
- Het netsnoer tot de gepaste lengte uit het snoervak trekken en de stekker insteken.
- Het waterreservoir **13** wegnemen, uitspoelen en met vers, koud water vullen. Hierbij de markering "max." in acht nemen.
- Het waterreservoir **13** rechtop in het apparaat zetten en helemaal naar onderen drukken.
- Het bonenreservoir met koffiebonen vullen.
- Controleer of de draaiknop **8** op \circ staat.
- De netschakelaar **1** op **I** zetten.

Bij de eerste ingebruikname moet het waterleidingsysteem in het apparaat nog worden gevuld.

- Een kopje onder het pijpje **9** plaatsen.
- De draaiknop **8** op $\text{!} \downarrow \text{!}$ zetten; er loopt wat water in het kopje.
De draaiknop **8** weer op \circ zetten.
- Nu knippert de led van de toets **eco** rood; het apparaat spoelt en warmt op.

Het apparaat is **klaar voor gebruik**, als de vier toetsen $\text{!} \downarrow \text{!}$, $\text{!} \downarrow \text{!}$, **eco**, $\text{!} \downarrow \text{!}$ en de indicatoren voor de koffiesterkte (bonen) op het display branden.

Dit apparaat beschikt aanvullend ook over een "**eco**"-modus, waarin minder stroom wordt verbruikt.

Ook in de "**eco**"-modus kan op normale wijze koffie of stoom worden genomen. Na een druk op de betreffende toets warmt het apparaat eerst op. De tijd tot bijv. de koffie klaar is of het apparaat stoom kan afgeven, is hierbij iets langer.

Om warm water te nemen, dient eerst de toets **eco** te worden ingedrukt. Het apparaat warmt dan kort op. Daarna kan op normale wijze warm water worden genomen.

I Het apparaat is in de fabriek geprogrammeerd met standaardinstellingen voor een optimale werking.

Opmerking: Bij het eerste gebruik of als het apparaat gedurende lange tijd niet is gebruikt, heeft de eerste kop koffie nog niet het volle aroma; ze kan dan ook beter niet worden gedronken.

Bedieningselementen

1 Netschakelaar

De netschakelaar **1** op de achterkant van het apparaat schakelt de stroomtoevoer in en uit.

Na het inschakelen van de netschakelaar warmt het apparaat op en wordt het gespoeld. Daarna is het gebruiksklaar. Het apparaat spoelt niet, als het bij het inschakelen nog warm is.

Let op

*De netschakelaar nooit indrukken, terwijl het apparaat in werking is. Voor het uitschakelen, eerst de toets **eco** indrukken, om het automatische spoelproces te starten. Vervolgens met de netschakelaar uitschakelen.*

2 Draaiknop om de waterhoeveelheid in te stellen

Met de draaiknop kan de hoeveelheid water traploos van een klein kopje ☐ tot een grote kop ☐ worden ingesteld.

3 Display

Het display geeft met behulp van symbolen de instellingen en meldingen van het apparaat aan.

-  knippert koffiezetten 2 koppen
-  knippert deksel van de koper voor gemalen koffie **15** is open
-  brandt gemalen koffie/reiniging
-  brandt koffiesterkte mild
-  branden koffiesterkte normaal
-  branden koffiesterkte sterk
-  knipperen bonenreservoir leeg
- S** brandt serviceverzoek: apparaat ontkalken/reinigen
- S** knippert serviceprogramma loopt
-  brandt waterreservoir **13** vullen
-  brandt waterreservoir **13** vullen,
- +  knippert kop onder het opschuimpijpje **9** houden en vervolgens draaiknop **8** op  zetten.
-  knippert draaiknop **8** op  zetten.
-  brandt draaiknop **8** op  zetten.
-  brandt schalen leegmaken
-  knippert schalen ontbreken

4 Toets ☕ (koffie)

Met deze toets kan koffie worden gezet.

1 x indrukken voor één kop: de koffie wordt gemalen, bereid en loopt in het kopje. De toets ☕ knippert tijdens het koffiezetten.

2 x indrukken binnen 3 seconden voor twee koppen: de koffie wordt gemalen, bereid en loopt in de kopjes, het malen en bereiden wordt nog een keer herhaald.

Tijdens het koffiezetten knippert de toets ☕ en op het display licht ☕ (2 koppen) op.

i Door nogmaals op de toets ☕ te drukken, kan het koffiezetten voortijdig worden beëindigd.

5 Toets 0 (koffiesterkte)

Door de toets 0 in te drukken, kan de koffiesterkte worden ingesteld op

- 0 mild,
- 00 normaal,
- 000 sterk.

De instelling wordt op het display weergegeven.

6 Toets eco

Met de toets **eco** kan het apparaat in de “**eco**”-modus of weer in de normale modus worden gezet.

In de “**eco**”-modus is het energieverbruik van het apparaat lager.

Alle displays en toetsen zijn gedimd verlicht.

Alleen meldingen zoals bijv. “Schalen leegmaken” verschijnen met de normale lichtsterkte.

De temperatuur van de kopjeshouder (voorverwarmfunctie) daalt.

Als het apparaat in de “**eco**”-modus wordt gezet, wordt tevens een automatisch spoelproces gestart.

Het apparaat spoelt niet, als:



- er voor het overschakelen naar de “**eco**”-modus geen koffie werd gezet;
- er kort voor het uitschakelen stoom werd genomen.

i Het apparaat is zo geprogrammeerd, dat het na ca. 10 minuten automatisch de “**eco**”-modus inschakelt. De omschakeltijd kan desgewenst worden veranderd, zie hoofdstuk “Instellingen en visuele indicaties”.

7 Toets ☕ (stoom opwarmen)

Door op de toets ☕ te drukken, wordt in het apparaat stoom aangemaakt voor het opschuimen of opwarmen.

8 Draaiknop (heet water/stoom)

Door de draaiknop op  resp.  te zetten, kan heet water of stoom worden afgegeven. Voor stoomafgifte dient vooraf ook de toets  te worden ingedrukt (zie hoofdstuk "Melkschuim en warme melk bereiden").

Instellingen en visuele indicaties

Waterhardheid instellen

De juiste instelling van de waterhardheid is belangrijk, opdat het apparaat tijdig zou aangeven dat het moet worden ontkalkt. De vooringestelde waterhardheid is 4.



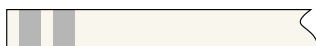

De waterhardheid kan met het bijgevoegde teststrookje worden vastgesteld of bij uw waterleidingbedrijf worden nagevraagd.

Stand	Waterhardheid	
	Duits (°dH)	Frans (°fH)
1	1-7	1-13
2	8-15	14-27
3	16-23	28-42
4	24-30	43-54

- De waterhardheid met bijgevoegd teststrookje bepalen.





Bijv. = hardheid 2

- Het apparaat in de "eco"-modus zetten.
- De toets  minstens 5 s ingedrukt houden. Het aantal bedieningstoetsen , , **eco**,  die nu branden, geeft de ingestelde waterhardheid aan.
- De toets  nu zo vaak indrukken, tot het aantal bedieningstoetsen voor de gewenste waterhardheid brandt.
- De toets **eco** eenmaal indrukken. De ingestelde toetsen lichten even op; de geselecteerde waterhardheid is bewaard.

Bij gebruik van het waterfilter (speciaal toebehoren) dient de waterhardheid op 1 te worden ingesteld.



Opmerking: Als binnen 90 sec. geen toets wordt ingedrukt, schakelt het apparaat in de "eco"-modus zonder de wijziging te bewaren. De eerder ingestelde waterhardheid blijft behouden.

Bij het eerste gebruik of na vervanging van het filter dient het apparaat te worden gespoeld.

- Het waterreservoir met water vullen.
- Een voldoende grote kan (ca. 0,5 l) onder het opschuimpijpje **9** plaatsen.
- De draaiknop **8** op / zetten.
- Ca. 0,5 l water laten doorlopen.
- De draaiknop weer op  zetten.

Temperatuur instellen

Er kunnen drie verschillende koffietemperaturen worden ingesteld.



- Het apparaat in de "eco"-modus zetten.
- De toetsen  +  tegelijkertijd gedurende minstens 5 seconden ingedrukt houden.

Brandt 

= lage temperatuur

Branden  + 

= gemiddelde temperatuur

Branden  +  + **eco**

= hoge temperatuur

- Met een druk op de toets  kan de gewenste temperatuur worden ingesteld.
- Om te bewaren, de toets **eco** indrukken.

i De gemiddelde temperatuur is de fabrieksinstelling.



De omschakeltijd voor de "eco"-modus instellen

Het apparaat kan zo worden geprogrammeerd, dat het na een bepaalde tijd (tussen 10 min en 4 uur) automatisch de "eco"-modus inschakelt.

- Het apparaat in de "eco"-modus zetten.
- De toets  minstens 5 seconden ingedrukt houden.

Brandt 

= omschakelen na 10 minuten

Brandt  + 

= omschakelen na 30 minuten

Brandt ☰ + ⌚ + **eco**

= omschakelen na 2 uur

Brandt ☰ + ⌚ + **eco** + ☰

= omschakelen na 4 uur

- Met een druk op de toets ⌚ kan de gewenste tijd worden ingesteld.
- Om te bewaren, de toets **eco** indrukken.

i De fabrieksinstelling bedraagt 10 minuten.

Reset

De ingestelde waarden voor waterhardheid, temperatuur en tijd voor omschakeling naar de “**eco**”-modus kunnen in één keer weer op de fabrieksinstellingen worden teruggezet.

- Het apparaat in de “**eco**”-modus zetten en de schalen **21** en **22** uittrekken.
- De toetsen ☰ en ☰ tegelijkertijd gedurende minstens 5 seconden ingedrukt houden. De leds knipperen ter bevestiging.
- De schalen **21** en **22** weer terugplaatsen, het apparaat is in de “**eco**”-modus.

Maalgraad instellen

Met de schuifschakelaar **17** voor de koffiemaalgraad kan de fijnheid van de gemalen koffie worden ingesteld.

Let op

De maalgraad alleen bij draaiend maalwerk instellen! Anders kan het apparaat worden beschadigd.

- De toets ☰ indrukken.
- Terwijl het maalwerk draait, de schuifschakelaar **17** in de gewenste stand schuiven. Hoe kleiner de stip, hoe fijner de gemalen koffie.

i De nieuwe instelling wordt pas bij het tweede of derde kopje koffie merkbaar.

Opmerking: Kies een grove maalgraad voor donker gebrande bonen en een fijnere voor lichtere bonen.

Vlotter

De vlotter **23** in de schaal **22** geeft aan wanneer deze schaal moet worden leeggemaakt.

- Als de vlotter **23** goed zichtbaar is, schaal **22** leegmaken.

Koffiezetten

Dit volautomatische espresso-/koffiezetapparaat maakt voor elke bereiding verse koffie. Bij voorkeur espresso- of bonenmelanges voor volautomatische apparaten gebruiken. De koffie koel bewaren in een gesloten, luchtdichte verpakking of diepgevroren. De koffiebonen kunnen ook diepgevroren worden gemalen.

Opmerking: Kopjes, vooral kleine espressokopjes met een dikke wand, op de kopjeshouder **16** voorverwarmen of met heet water spoelen.

Koffiezetten met koffiebonen

Het apparaat moet gebruiksklaar zijn.

- Met de draaiknop **2** de gewenste waterhoeveelheid instellen.
- Met de toets ⌚ de gewenste koffiesterkte kiezen.
- De voorverwarmde kop(pen) onder de koffie-uitloop **10** plaatsen.
- Afhankelijk van het aantal kopjes de toets ☰ eenmaal (1 kop) of binnen de drie seconden tweemaal (2 koppen) indrukken. De koffie wordt bereid en loopt vervolgens in de kop(pen).

Let op

Als men voor twee kopjes kiest, wordt tweemaal na elkaar gemalen en bereid.

- De koffie-uitloop wordt automatisch gestopt, als de ingestelde hoeveelheid is doorgelopen.

i Door nogmaals op de toets  te drukken, kan het koffiezetten voortijdig worden beëindigd. Bij het zetten van 2 kopjes worden twee uitlooppijpjes gebruikt (de kopjes naast elkaar plaatsen).

Koffiezetten met gemalen (espresso)koffie

Het apparaat moet gebruiksklaar zijn.

- Met de draaiknop **2** de gewenste waterhoeveelheid instellen.
- De voorverwarmde kop(pen) onder de koffie-uitloop **10** plaatsen.
- Het deksel van de koker voor gemalen koffie **15** openen.
- **Een tot twee** afgestreken maatlepels middelfijn gemalen koffie in de koker voor gemalen koffie **15** doen.

Let op

Geen hele bonen of oploskoffie gebruiken! Maximaal twee afgestreken maatlepels koffie gebruiken.

- Het deksel van de koker voor gemalen koffie **15** sluiten.
- De toets  indrukken.

i Voor een tweede kop met gemalen koffie deze werkwijze herhalen.

Opmerking: Als binnen 90 seconden geen koffie wordt afgegeven, wordt het bereidingscompartiment automatisch leeg-gemaakt, om overlading te voorkomen. Het apparaat spoelt.

Heet water maken

Het apparaat moet gebruiksklaar zijn. Met deze functie kan heet water worden gemaakt, bijv. voor een kopje thee.

Risico op brandwonden

*Het opschuimpijpje **9** wordt zeer heet. Alleen aan het kunststof gedeelte aanraken.*

Een geschikte kop onder het opschuimpijpje **9** plaatsen.

- Het draaiwiel **9a** in het midden draaien.
- De draaiknop **8** op  draaien.

Risico op brandwonden!

*Na instelling op  kan er wat water uit het pijpje spatten. Het opschuimpijpje **9** niet aanraken of op personen richten.*

- Er loopt water in het kopje.
- Het proces beëindigen door de draaiknop **8** weer op  te draaien.

Belangrijk:



In de “eco”-modus kan geen warm water worden genomen. Druk eerst op de toets **eco** en neem pas daarna warm water.

Melkschuim en warme melk bereiden



Het apparaat moet gebruiksklaar zijn.

Risico op brandwonden

*Het opschuimpijpje **9** wordt zeer heet. Alleen aan het kunststof gedeelte aanraken.*

- Draaiwiel **9a** op  voor melkschuim of  voor warme melk draaien.
- Slang **9f** in een kannetje met voldoende melk dompelen.
- Toets  indrukken. Deze begint te knippen.

i Het apparaat warmt nu ca. 20 seconden op.

- Een geschikte kop onder het opschuimpijpje **9** plaatsen.
- Als de toets  brandt en op het display  verschijnt, de draaiknop **8** op  draaien.

Risico op brandwonden!

*Na instelling op  kan er wat water uit het pijpje spatten. De vrijkomende stoom is zeer heet en kan vloeistoffen doen opspatten. Het opschuimpijpje **9** niet aanraken of op personen richten.*

- De melk wordt nu aangezogen en opgeschuimd of verwarmd.
- Het proces beëindigen door de draaiknop **8** weer op  te draaien.

Opmerking: Het opschuimpijpje **9** na afkoeling onmiddellijk reinigen. Opgedroogde resten zijn namelijk lastig te verwijderen (zie hoofdstuk “Opschuimpijpje reinigen”).

Opmerking: Bij voorkeur koude melk met een vetgehalte van 1,5% gebruiken. Melkdranken zoals bijv. cacao kunnen met de instelling  worden bereid.

Onderhoud en reiniging

 **Risico op elektrische schokken!**
Voor het reinigen de netstekker uittrekken. Het apparaat nooit in water dompelen. Geen stoomreiniger gebruiken.

Dagelijkse reiniging

In het apparaat zetten zich na elk gebruik koffie- en melkresten vast. Daarom dient het volautomatische apparaat dagelijks (het beste aan het einde van de dag) te worden gereinigd, om deze resten te verwijderen.

- Resten van kalk, koffie, melk en ontkalkingsoplossing altijd direct verwijderen. Onder zulke resten kan corrosievorming optreden.
- Aan de koffie-uitloop **10** de beide uitlooppijpjes met een vochtige doek reinigen.
- De buitenzijde met een vochtige doek afvegen. Geen schurende reinigingsmiddelen gebruiken.
- De losse onderdelen uitsluitend met de hand afwassen.
- Het waterreservoir **13** alleen met water spoelen.
- De schalen voor koffiedik **21** en restwater **22** wegnemen, leegmaken en reinigen.
- Veeg de binnenkant van het apparaat (houders van de schalen) uit.



Opmerking: Als het apparaat in koude toestand wordt ingeschakeld of na het koffiezetten in de “eco”-modus wordt gezet, spoelt het automatisch. Zo reinigt het systeem zichzelf.

Opschuimpijpje 9 reinigen

Belangrijk: Het opschuimpijpje **9** na elk gebruik reinigen.

- De slang **9f** in een kannetje met warm water steken.
- Een geschikte kan onder het opschuimpijpje **9** plaatsen.
- Toets  indrukken, deze begint te knippen.

 Het apparaat warmt nu ca. 20 seconden op.

- Als de toets  brandt en op het display  verschijnt, de draaiknop **8** op , draaien.

Risico op brandwonden!

*Na instelling op , kan er wat water uit het pijpje spatten. De vrijkomende stoom is zeer heet. Het opschuimpijpje **9** niet aanraken of op personen richten.*

- Ca. 1 kop water laten doorlopen.
- Het proces beëindigen door de draaiknop **8** weer op  te draaien.

Het opschuimpijpje **9** demonteren voor een grondige reiniging (**afb. D**).

Met een sopje en een zachte borstel reinigen. Alle onderdelen schoonspoelen, afdrogen en weer ineenzetten.

Bereidingseenheid reinigen

De bereidingseenheid kan voor de reiniging worden verwijderd (**afb. E**).

- Druk op de knop **eco** om de automatische spoeling te starten.
- De netschakelaar **1** op **0** zetten.
- De deur **18** van de bereidingseenheid **19** openen.
- De rode knop **19a** ingedrukt houden en het handvat **19b** naar boven draaien, tot het hoorbaar vastklikt.
- De bereidingseenheid **19** bij het handvat voorzichtig wegnemen en onder stromend

water zonder spoelmiddel reinigen.

Niet in de vaatwasser plaatsen.

- De binnenruimte van het apparaat uitzuigen of met een vochtige doek uitvegen.
- De bereidingseenheid **19** tot aan de aanslag weer in het apparaat plaatsen.
- De rode knop **19a** ingedrukt houden en het handvat **19b** tot aan de aanslag naar onderen draaien, tot het hoorbaar vastklikt.
De bereidingseenheid is nu veilig vergrendeld.
- De deur van de bereidingseenheid weer sluiten.

Serviceprogramma: ontkalken en reinigen in één

Als bij het ingeschakelde apparaat op het display "S" oplicht, dient het apparaat onmiddellijk met het serviceprogramma te worden ontkalkt en gereinigd. Als het serviceprogramma niet volgens de instructies plaatsvindt, kan het apparaat worden beschadigd.

Speciaal ontwikkelde en geschikte ontkalkingsmiddelen (bestelnr. 310967) en reinigingstabletten (bestelnr. 310575) zijn bij de levering inbegrepen en ook via de klantenservice verkrijgbaar.

Let op!

Wanneer u het serviceprogramma laat lopen, altijd ontkalkings- en reinigingsmiddel volgens de handleiding gebruiken.

Het serviceprogramma in geen geval onderbreken! De vloeistoffen niet opdrinken!

Nooit azijn of middelen op basis van azijn gebruiken!









In geen geval ontkalkingstabletten of andere oder andere ontkalkingsmiddelen in de koker voor reinigingstabletten doen!

i Gedurende het serviceprogramma (ca. 40 minuten) knippert het symbool "S".





Belangrijk: Als er zich een filter in het waterreservoir bevindt, dient dit in elk geval te worden verwijderd, voor het serviceprogramma wordt gestart.

Serviceprogramma starten





Belangrijk: Er moet nog ongeveer 0,5 liter water in het waterreservoir **13** zijn.



- Het apparaat in de "eco"-modus zetten.
 - De toets  minstens 5 s ingedrukt houden. Het apparaat spoelt 2x door de koffie-uitloop **10**.
- Op het display begint  te branden.
- De schalen **21** en **22** leegmaken en weer installeren.
- Op het display begint  te branden.
- Het deksel van de koker **15** voor gemalen koffie/reinigingstabletten openen.
 - **Eén reinigingstablet** in de koker **15** doen en het deksel sluiten.
- Op het display begint  te branden, de toets  knippert.
- Het waterreservoir eerst leeggieten en dan met lauwwarm water vullen, ontkalkingsmiddel toevoegen en volledig in het water oplossen (totale hoeveelheid vloeistof: 0,5 liter).
- Of:
- Een kant-en-klare ontkalkingsoplossing in het waterreservoir gieten (totale hoeveelheid vloeistof: 0,5 liter).
 - De toets  indrukken; het apparaat begint te ontkalken. Duur: ca. 10 minuten. De ontkalkingsvloeistof loopt in de schaal **22**.
- Op het display knippert .
- Een voldoende grote en hoge kan (ca. 0,5 liter) onder het opschuimpipje **9** plaatsen.
 - De draaiknop **8** op  draaien; het apparaat vervolgt het ontkalkingsproces. Duur: ca. 5 minuten. De ontkalkingsvloeistof loopt in de kan.

- Op het display begint  te branden.
- De schaal **22** leegmaken en weer installeren.
- Op het display begint  te branden, de toets  knippert.
- Het waterreservoir **13** leegmaken, reinigen, tot aan de markering "max." met water vullen en opnieuw installeren.
- Een voldoende grote kan (ca. 0,5 liter) onder het opschuimpijpje **9** plaatsen.
- De toets  indrukken; het apparaat begint te spoelen en er loopt wat water in de kan.
- Op het display brandt .
- De draaiknop **8** op  draaien; het apparaat begint nu het reinigingsproces. Duur: ca. 10 minuten. Eerst loopt de vloeistof binnen in het apparaat in de schaal **22** en vervolgens uit de koffieuitloop.
- Op het display begint  te branden.
- De schalen **21** en **22** leegmaken, reinigen en weer installeren.

Het apparaat warmt op en is weer gebruiksklaar, zodra de vier toetsen , ,  **eco** en  continu branden.

Belangrijk: Als het serviceprogramma bijv. door een stroomuitval onderbroken werd, dient het apparaat **onvoorwaardelijk te worden gespoeld vóór** het weer in gebruik wordt genomen.

- Druk eerst op de toets **eco**.
- De led **S** en de toets  knipperen.
- Het waterreservoir **13** goed uitspoelen en met vers water vullen.
- De toets  indrukken; het apparaat spoelt in de schaal.
- De led  knippert.
- Een voldoende grote en hoge kan (ca. 0,5 liter) onder het opschuimpijpje **9** zetten en de draaiknop **8** op  draaien. Het water loopt in de kan.

- De led  brandt.
- De draaiknop **8** weer op  zetten.





Het apparaat spoelt.

- Vervolgens begint op het display  te branden.
- De schalen leegmaken en weer installeren.

Het apparaat is weer gebruiksklaar.

Vorstbescherming



Om vorstschade bij het transport en de opslag te voorkomen, dient het apparaat vooraf volledig te worden leeggemaakt. Het apparaat moet gebruiksklaar zijn.

- Een grote, smalle kan onder het opschuimpijpje **9** plaatsen.
- Toets  indrukken.
- Als de toets  brandt en op het display  verschijnt, de draaiknop **8** op  draaien.
- Het waterreservoir verwijderen, leegmaken en weer in het apparaat zetten. Het apparaat geeft nu een tijdje stoom af.
- Als er geen stoom meer uit het opschuimpijpje **9** komt, de draaiknop weer op  zetten.
- Het apparaat uitschakelen.

Kleine storingen zelf oplossen

Storing	Oorzaak	Oplossing
☪☪☪ knippen, hoewel het bonenreservoir gevuld is.	Het maalwerk is nog niet volledig gevuld.	De toets ☪ nogmaals indrukken.
Geen afgifte van heet water of stoom mogelijk.	Opschuimpijpje 9 is verstopt	Opschuimpijpje 9 reinigen.
Te weinig schuim of te vloeibaar schuim.	Opschuimpijpje 9 is verontreinigd.	Opschuimpijpje 9 reinigen.
	Verstopte smookklep 9g of verstopt draaiwiel 9a .	De afzonderlijke onderdelen grondig van melkresten ontdoen.
	Of de melk is niet geschikt.	Koude melk met 1,5% vetgehalte gebruiken.
De koffie loopt slechts druppelsgewijs.	De maalgraad is te fijn. De gemalen koffie is te fijn.	Maalgraad grover instellen. Grover gemalen koffie gebruiken.
Koffie loopt niet.	Het waterreservoir 13 is niet correct geplaatst.	Controleren of het waterreservoir 13 correct geplaatst is, indien nodig het waterleidingsstroom vullen (zie "Het apparaat in gebruik nemen").
De koffie heeft geen "crema" (schuimlaagje).	Ongeschikte koffiesoort. Bonen niet vers gebrand.	De koffiesoort wijzigen. Vers gebrande bonen gebruiken.
	De maalgraad niet op de koffiebonen afgestemd.	De maalgraad op punt stellen.
Het maalwerk maalt geen koffiebonen.	De bonen vallen niet in het maalwerk (bonen zijn te olieachtig).	Zachtjes tegen het bonenreservoir kloppen.
Luid geluid van het maalwerk.	Een vreemd voorwerp in het maalwerk (bijv. een steentje, wat ook bij uitgelezen koffiesoorten voorkomt).	Contact opnemen met de hotline. Opmerking: er kan wel nog gemalen koffie worden bereid.
Als de storingen niet kunnen worden verholpen, neem dan onmiddellijk contact op met de hotline.		

Kleine storingen zelf oplossen

Storing	Oorzaak	Oplossing
De toetsen eco  (stoom) knipperen afwisselend.	De bereidingseenheid 19 ontbreekt, is niet correct geïnstalleerd of vergrendeld.	De bereidingseenheid 19 installeren en vergrendelen.
De indicatie  verschijnt niet, hoewel het waterreservoir leeg is.	Tussen waterreservoir en kast heeft zich een waterfilm gevormd, die de waterdetectie verstoort.	Waterreservoir en kast afdrogen.
Als de storingen niet kunnen worden verholpen, neem dan onmiddellijk contact op met de hotline.		

Afval

Dit apparaat is gemarkeerd volgens de Europese richtlijn betreffende afgedankte elektrische en elektronische apparatuur (AEEA) 2002/96/EG. Deze richtlijn bepaalt het kader voor de terugname en verwerking van afgedankte apparatuur, dat over heel Europa wordt toegepast.

Raadpleeg uw gespecialiseerde handelaar voor de geldende voorschriften inzake afvalverwijdering.

Garantie

Voor dit apparaat gelden de garantievoorwaarden die worden uitgegeven door de vertegenwoordiging van ons bedrijf in het land van aankoop. De leverancier, bij wie u het apparaat heeft gekocht, geeft u hierover graag meer informatie. Om aanspraak te maken op de garantie heeft u altijd uw aankoopbewijs nodig.

Wijzigingen voorbehouden.

Advertencias de seguridad

Lea cuidadosamente las instrucciones de uso antes de poner el aparato en funcionamiento y consérvelas después en un lugar seguro.

Esta cafetera automática de café expreso ha sido diseñada para la preparación de pequeñas cantidades de café para uso doméstico o en entornos no industriales, equiparables a los domésticos, como p.ej. cocinas utilizadas por empleados de tiendas, oficinas, entornos rurales y otros entornos industriales, así como la utilización por huéspedes de pensiones, pequeños hoteles y alojamientos similares.

⚠ ¡Peligro de descargas eléctricas!

Conecte el aparato y póngalo en funcionamiento siguiendo siempre la información de la placa de características. No utilice el aparato si el cable de alimentación o el aparato presentan daños. Utilice el aparato únicamente en espacios interiores a temperatura ambiente.

No permitir el uso del aparato a personas (incluidos niños) con capacidades intelectuales o sensoriales disminuidas o con insuficiente experiencia y conocimientos, a no ser que sean vigilados o hayan sido instruidos en el manejo del aparato por la persona responsable de su seguridad.

Observar a los niños para impedir que jueguen con el aparato.

En caso de surgir algún fallo o defecto, desenchúfelo inmediatamente. Para evitar riesgos, cualquier tipo de reparación, como por ejemplo la sustitución de un cable de alimentación dañado, debe ser realizada exclusivamente por nuestros técnicos. Evite sumergir la máquina o el cable en agua. Evite el contacto con el molino.

⚠ ¡Peligro de quemadura!

La boquilla para espumar **9** se calienta extremadamente. Toque solamente la

parte de plástico de la boquilla **9** e impida que esta entre en contacto con su cuerpo. Cuando comienza a salir vapor o agua, la boquilla **9** puede salpicar. Visión de conjunto

Foto A

- 1 Interruptor de red
- 2 Botón giratorio para regular la cantidad de llenado
- 3 Display
- 4 Tecla de extracción ☕ (café)
- 5 Tecla ∅ (intensidad del café)
- 6 Tecla eco
- 7 Tecla ☁ (calentar vapor)
- 8 Botón giratorio !☁☁☁ (agua caliente/extracción de vapor)
- 9 Boquilla para espumar
 - a Ruedecilla giratoria
 - ☐ Calentar leche
 - ☐ Espumar leche
 - b Marca
 - c Manguito superior
 - d Cuerpo de la boquilla
 - e Salida con casquillo
 - f Tubo flexible con adaptador
 - g Cebador
- 10 Dispositivo de salida de café con altura regulable
- 11 Iluminación para la taza
- 12 Tapa del recipiente para agua
- 13 Recipiente desmontable para agua
- 14 Recipiente para granos de café con tapa para conservar el aroma
- 15 Recipiente para el café en polvo/pastillas de detergente
- 16 Bandeja portatazas con función de precalentamiento
- 17 Conmutador deslizable para ajustar el grado de molido del café
- 18 Puertecilla de la unidad de escaldado
- 19 Unidad de escaldado
 - a Botón (rojo)
 - b Mango
- 20 Rejilla
- 21 Recipiente para el poso de café
- 22 Recipiente para agua residual
- 23 Flotador
- 24 Compartimento para guardar el cable

Preparación del aparato antes de usarlo por primera vez



Aspectos generales



Llene los recipientes únicamente con agua pura sin gas y preferiblemente con mezclas de granos de café aptas para máquinas automáticas o para café expreso. Evite el uso de granos glaseados, caramelizados o azucarados, ya que provocan la obstrucción del molino. Compruebe el grado de dureza del agua con la tira de comprobación adjunta. Si el valor obtenido no es igual a 4, se deberá programar la máquina correctamente (consulte el capítulo sobre el ajuste del grado de dureza del agua).

Puesta en funcionamiento

- Coloque la máquina en una superficie plana impermeable.
- Extraiga del compartimento el cable que necesite y conéctelo.
- Retire el recipiente de agua **13**, límpielo y llénelo de agua fría hasta el máximo nivel «max».
- Coloque el recipiente de agua **13** sin ladearlo y empújelo hacia abajo.
- Llene el recipiente para granos de café con café en grano.
- Asegúrese de que el botón giratorio **8** se encuentra en .
- Coloque el interruptor de red **1** en **I**.

En la primera puesta en servicio, han de llenarse primero las tuberías de agua de la máquina.

- Coloque una taza debajo de la boquilla **9**.
- Ajuste el botón giratorio **8** a .
La taza empieza a llenarse de agua. Coloque de nuevo el botón giratorio **8** en .
- El LED de la tecla **eco** parpadea en rojo, la máquina inicia el proceso de lavado y empieza a calentarse.

Cuando se iluminan las cuatro teclas , , **eco**,  y el símbolo de intensidad del café

(que depende de la cantidad de granos), la máquina **ya está lista para el servicio**.

Esta máquina dispone además de un modo «**eco**» en el que consume menos electricidad.

el modo «**eco**» permite preparar café o conseguir vapor con los mismos resultados que en el modo normal. Después de pulsar la tecla correspondiente, la máquina empieza a calentarse, y se tarda algo más en preparar el café o en que la máquina esté lista para producir vapor.

Para preparar agua caliente, pulse en primer lugar la tecla **eco**. La máquina se calienta. A continuación, el agua caliente se puede preparar en la forma acostumbrada.

I La máquina se programa ex fábrica con ajustes estándar para lograr un funcionamiento óptimo.

Advertencia: La primera vez que se utilice la máquina o si se utiliza después de mucho tiempo de inactividad, la primera taza de café no tiene el aroma deseado y tampoco se debe beber.

Elementos de mando

1 Interruptor de red

El interruptor **1** situado en la parte trasera de la máquina interrumpe o conecta la alimentación.

Tras encender el interruptor de red la máquina empieza a calentarse, inicia el proceso de lavado y pasa a estar lista para el servicio.

Si todavía está caliente al encenderla, la máquina no iniciará el proceso de lavado.

¡Atención!

















*No accione el interruptor cuando la máquina esté en funcionamiento. Antes de apagarla, pulse primero la tecla **eco** para iniciar el proceso de lavado automático. Desconecte a continuación la máquina con el interruptor de red.*

2 Botón giratorio para regular la cantidad de llenado

Este botón permite el ajuste continuo de la cantidad de llenado deseada, desde una taza pequeña ☐ hasta una taza grande ☐.

3 Display

El display muestra los ajustes y mensajes de la máquina mediante símbolos.

	2 tazas de café
 parpadea.	La tapa del recipiente para café en polvo 15 está abierta
 se ilumina	Café en polvo/limpieza
 se ilumina	Café suave
 se iluminan	Café normal
 se iluminan	Café fuerte
 parpadean	Recipiente sin granos de café
S se ilumina	Servicio: indica que se debe descalcificar/limpiar la máquina
S parpadea	Programa de servicio en funcionamiento
 se ilumina	Llene el recipiente para agua 13
 se ilumina	Llene el recipiente para agua 13 ,
+  parpadea	Coloque la taza debajo de la boquilla para espumar 9 y luego coloque el botón giratorio 8 en  .
 parpadea	Coloque el botón giratorio 8 en  .
 se ilumina	Coloque el botón giratorio 8 en  .
 se ilumina	Vacíe los recipientes
 parpadea	Faltan los recipientes

4 Tecla para hacer café ☕

Esta tecla sirve para extraer café:

Al pulsarla una sola vez se obtiene una taza: primero se muele el café, después se calienta y por último se llena la taza. Cuando el café sale, la tecla ☕ parpadea.

Al presionar dos veces en un plazo de 3 segundos se obtienen dos tazas: primero se muele el café, después se calienta y por último se llenan las tazas, el proceso se repite.

La tecla ☕ parpadea y en el display se ilumina el símbolo ☕☕ (2 tazas) mientras sale el café.

i Al presionar una vez más la tecla de hacer café ☕ se puede detener el proceso antes de tiempo, evitando que salga más café.

5 Tecla ☉ para regular la intensidad del café

Presionando la tecla ☉ se puede regular y controlar la intensidad del café como se muestra a continuación

	suave
	normal
	fuerte.

El valor ajustado puede verse en el display.

6 Tecla eco

Con la tecla **eco** la máquina se pone en el modo «**eco**» o retorna al modo normal.

En el modo «**eco**» el consumo de energía de la máquina esté menores.

Todos los indicadores y teclas lucen atenuadas, sólo mensajes como p.ej.

«Vaciar bandejas» se visualizan con una intensidad normal.

La temperatura de la bandeja portatazas (función de precalentamiento) baja.

Al mismo tiempo, al conmutar al modo «**eco**» se inicia un proceso de lavado automático.

La máquina no inicia el lavado cuando:



- no se ha preparado café antes de ponerla en el modo «**eco**»
- se ha preparado vapor poco antes de apagar la máquina.

i La máquina está programada de tal modo que pasa automáticamente al modo «**eco**» tras unos 10 minutos. El tiempo de conmutación puede modificarse, véase el capítulo «Ajustes e indicaciones ópticas»).

7 Tecla para generar vapor

Al pulsar la tecla , la máquina empieza a generar vapor para espumar o calentar.

8 Botón giratorio para extraer vapor

Para obtener agua caliente o vapor, el botón giratorio debe ajustarse a  o . Para que salga vapor se debe presionar previamente la tecla  vapor (consulte el capítulo «Preparar espuma y leche caliente»).

Ajustes e indicaciones ópticas

Ajuste del grado de dureza del agua

Es importante ajustar correctamente el grado de dureza del agua para que la máquina pueda indicar a tiempo el momento en que se debe descalcificar. El grado de dureza preajustado equivale a 4.





El grado de dureza puede determinarse mediante la tira de prueba adjunta o se puede consultar llamando a la empresa de abastecimiento de agua de su zona.

Nivel	grado de dureza del agua	
	Alemania (°dH)	Francia (°fH)
1	1-7	1-13
2	8-15	14-27
3	16-23	28-42
4	24-30	43-54

- Determinar el grado de dureza del agua con la tira de prueba adjunta.



p.ej. = dureza 2



- Conmute la máquina al modo «**eco**».
- Presione como mínimo durante 5 segundos la tecla . El número de teclas , , **eco**,  que se iluminan indica el grado de dureza del agua ajustado.
- A continuación presione la tecla  hasta que se ilumine la cantidad de teclas necesarias para ajustar el grado de dureza deseado.

- Presione la tecla **eco** una sola vez. Las teclas ajustadas se iluminan brevemente y se almacena el grado de dureza seleccionado.

Al utilizar el filtro de agua (accesorio adicional) se debe ajustar 1 como grado de dureza.



Advertencia: Si no se acciona ninguna tecla durante 90 segundos, la máquina pasa al modo «**eco**» sin guardar los ajustes. El grado de dureza que estaba almacenado se conserva.





Cuando el filtro se inserta por primera vez o se sustituye, debe procederse a limpiar la máquina.

- Llene el recipiente para agua con agua.
- Coloque un recipiente suficientemente grande (aprox. 0,5 l) debajo de la boquilla para espumar **9**.
- Coloque el botón **8** en la posición  .
- Deje que salga aprox. 0,5 l de agua.
- Gire de nuevo el botón giratorio a .

Ajustar la temperatura

Es posible ajustar tres temperaturas para el café.

- Conmute la máquina al modo «**eco**».
- Pulse al mismo tiempo las teclas  +  durante 5 segundos como mínimo.

Se enciende  = temperatura baja
 Se encienden  +  = temperatura media
 Se encienden  +  + **eco** = temperatura alta

- La temperatura deseada puede ajustarse pulsando la tecla .
- Para guardar el ajuste, pulse la tecla **eco**.
- El ajuste ex fábrica corresponde a la temperatura media.



Ajuste el tiempo de conmutación al modo «eco»

La máquina puede programarse para que, transcurrido un periodo de tiempo determinado (de 10 minutos a 4 horas), pase automáticamente al modo «eco».



- Conmute la máquina al modo «eco».
- Mantenga pulsada la tecla  durante al menos 5 seg.

 encendido

= conmutación tras 10 minutos

  encendidos

= conmutación tras 30 minutos

  **eco** encendidos

= conmutación tras 2 horas

  **eco**,  encendidos



= conmutación tras 4 horas

- El tiempo deseado puede ajustarse pulsando la tecla .
- Para guardar el ajuste, pulse la tecla **eco**.

i El tiempo preajustado de fábrica es de 10 minutos.

Reponer valores

Los valores ajustados para el grado de dureza del agua, la temperatura y el tiempo de conmutación al modo «eco» pueden reponerse al mismo tiempo a los valores ajustados en fábrica.

- Ponga la máquina en el modo «eco» y extraiga los recipientes **21** y **22**.
- Pulse al mismo tiempo las teclas  y  durante 5 segundos como mínimo. Los LED parpadean brevemente para confirmar el proceso.
- Vuelva a colocar los recipientes **21** y **22**. La máquina queda en el modo «eco».

Ajuste del grado de molido

El grado de molido del polvo de café se puede ajustar con el conmutador deslizable **17**.

¡Atención!

El grado de molido sólo se puede ajustar mientras el molino funciona, de lo contrario la máquina puede resultar dañada.

- Pulse la tecla .
- Durante el funcionamiento del molino, deslice el conmutador **17** a la posición deseada: tenga en cuenta que cuanto más pequeño sea el punto, más fino será el polvo.

i El nuevo ajuste sólo surte efecto a partir de la segunda o tercera taza de café.

Sugerencia: Con granos de café muy tostados, ajuste un grado de molido menos fino; en caso de granos menos tostados, ajuste un grado de molido más fino.

Flotador

El flotador **23** indica cuándo se debe vaciar el recipiente **22**.

- Si puede ver claramente el flotador, el recipiente **22** se debe vaciar.



Preparación

Esta máquina automática de café expreso o normal muele los granos de café cada vez que se hace café. Utilice preferiblemente mezclas de granos para máquinas de café expreso o normal. Los granos de café deben conservarse herméticamente cerrados y en un lugar frío, o también pueden congelarse. Los granos también pueden molerse aunque estén congelados.

Sugerencia: caliente previamente las tazas en la bandeja portatazas **16** o enjuáguelas con agua caliente.

Preparación con granos de café

La máquina ha de estar lista para funcionar.

- Fije la cantidad deseada con el botón giratorio **2**.
- Seleccione la intensidad del café deseada con la tecla .
- Coloque la taza o tazas precalentadas debajo del dispositivo de salida del café **10**.
- Pulse la tecla  una vez (una taza) o dos veces (dos tazas) en un periodo de tres segundos. La máquina calienta el café y la taza empieza a llenarse.

¡Atención!

Cuando se selecciona el ajuste de dos tazas de café, la máquina muele y hace café dos veces seguidas.

- La máquina para automáticamente una vez haya salido la cantidad de café ajustada.
- ❗ Al pulsar una vez más la tecla , se puede detener la máquina antes. Para obtener dos tazas, el dispositivo de salida del café dispone de dos boquillas (coloque las tazas una junto a la otra).

Preparación con café expreso o café normal en polvo

La máquina ha de estar lista para funcionar.

- Fije la cantidad deseada con el botón giratorio **2**.
- Coloque la taza o tazas precalentadas debajo del dispositivo de salida del café **10**.
- Abra la tapa del recipiente para café en polvo **15**.
- Llene el recipiente para café en polvo **15** con **una o dos** cucharadas rasas de café en polvo (molido medio).

¡Atención!

No utilice granos enteros de café ni café soluble y no llene el recipiente con más de dos cucharadas rasas.

- Cierre la tapa del recipiente para café en polvo **15**.
- Pulse la tecla .
- ❗ Repita el proceso para obtener otra taza de café en polvo.

Advertencia: Si no se hace café durante 90 segundos, la cámara de preparación se vacía automáticamente para evitar que se llene demasiado. A continuación, se inicia el proceso de lavado.

Preparación de agua caliente

La máquina ha de estar lista para funcionar. Mediante esta función puede calentar agua, p.ej., para preparar una taza de té.

⚠ ¡Peligro de quemadura!

*Toque solamente la parte de plástico ya que la boquilla para espumar **9** se calienta extremadamente.*

- Coloque la taza debajo de la boquilla para espumar **9**.
- Coloque la ruedecilla giratoria **9a** en la posición central.
- Coloque el botón giratorio **8** en .

⚠ ¡Peligro de quemadura!

*Al colocar el botón giratorio en  es posible que salpique agua. No toque ni dirija la boquilla para espumar **9** hacia otras personas.*

- La taza se empieza a llenar de agua.
- Finalice el proceso colocando el botón giratorio **8** de nuevo en .







Importante: En el modo «eco» puede prepararse agua caliente, pulse primero la tecla **eco** y prepare a continuación agua caliente.

Preparar espuma y leche caliente

La máquina ha de estar lista para funcionar.

⚠ ¡Peligro de quemadura!

Toque solamente la parte de plástico ya que la boquilla para espumar **9** se calienta extremadamente.

- Coloque la ruedecilla giratoria **9a** en  para espumar leche o en  para calentarla.
- Introduzca el tubo flexible **9f** en un recipiente que contenga suficiente leche.
- Pulse la tecla . La tecla comienza a parpadear.
- I** A continuación tiene lugar un ciclo de calentamiento de aproximadamente 20 segundos.
- Coloque la taza debajo de la boquilla para espumar **9**.
- Si la tecla  se ilumina y aparece  en el display, coloque el botón giratorio **8** en la posición .

⚠ ¡Peligro de quemadura!

Al colocar el botón giratorio en  es posible que salpique agua. El vapor expulsado está muy caliente y puede hacer que salpique el líquido de la taza. No toque ni dirija la boquilla para espumar **9** hacia otras personas.

- La máquina aspira la leche y la espuma o calienta.
- Finalice el proceso colocando el botón giratorio **8** de nuevo en .

Atención: Limpie la boquilla para espumar **9** inmediatamente después de que se enfríe, ya que los residuos secos son difíciles de eliminar (véase el apartado «Limpieza de la boquilla para espumar»).

Sugerencia: Utilice preferiblemente leche fría con un 1,5% de materia grasa. Las bebidas lácteas, como el cacao, pueden prepararse con el ajuste .

Cuidado y limpieza

⚠ ¡Peligro de descargas eléctricas!

Desenchufe la máquina de la red antes de empezar a limpiarla, no la sumerja nunca en agua y no utilice limpiadores a vapor.

Limpieza diaria

Después de cada uso en la máquina quedan restos de café y de leche. Por eso se recomienda limpiarla todos los días (a ser posible al finalizar el día) para retirar dichos restos.

- Retire siempre inmediatamente los restos de cal, café, leche y solución descalcificadora. Dichos restos pueden producir corrosión en la cafetera.
- En la salida de café **10**, limpie las dos boquillas de salida con un paño húmedo.
- Limpie la superficie de la máquina con un paño húmedo. No utilice productos de limpieza abrasivos.
- Lave las piezas sueltas únicamente a mano.
- Enjuague el recipiente **13** sólo con agua.
- Retire el recipiente para el poso de café **21** y el de agua residual **22**, vacíelos y límpielos.
- Limpie el interior de la máquina (recipientes) con un paño.



Advertencia: Si la máquina se conecta cuando está en reposo o si se pone en el modo «eco» después de hacer café, se inicia la función de lavado automático. Es decir, la máquina se limpia ella misma.

Limpieza de la boquilla para espumar **9**

Importante: Limpie la boquilla **9** después de cada uso.

- Introduzca el tubo flexible **9f** en un recipiente con agua caliente.
- Coloque un recipiente apropiado debajo de la boquilla para espumar **9**.
- Pulse la tecla : la tecla parpadea.

I A continuación tiene lugar un ciclo de calentamiento de aproximadamente 20 segundos.

- Si la tecla  se ilumina y aparece  en el display, coloque el botón giratorio **8** en .

¡Peligro de quemadura!

*Al colocar el botón giratorio en  es posible que salpique agua. El vapor expulsado está muy caliente. No toque ni dirija la boquilla para espumar **9** hacia otras personas.*

- Dejar que salga aprox. una taza de agua.
- Finalice el proceso colocando el botón giratorio **8** de nuevo en .

Desmunte la boquilla **9** para limpiarla correctamente (**foto D**).

Limpie las piezas con lavavajillas y con un cepillo suave. Enjuague todas las piezas con agua, séquelas y vuelva a montarlas.

Limpieza de la unidad de escaldado

La unidad de escaldado se puede desmontar para poder limpiarla (**foto E**).

- Pulse la tecla **eco** para iniciar el proceso de lavado automático.
- Coloque el interruptor de red **1** en **0**.
- Abra la puertilla **18** de la unidad de escaldado **19**.
- Mantenga pulsado el botón rojo **19a** y gire el mando **19b** hacia arriba hasta que se escuche el sonido que produce al encajar.
- Extraiga la unidad **19** con cuidado por el mango y límpiela con agua bajo el grifo. No utilice líquido lavavajillas. No lave la unidad en el lavavajillas.
- Limpie el interior con una aspiradora o con un paño húmedo.
- Vuelva a montar la unidad **19** y presione hasta que encaje por completo.
- Mantenga pulsado el botón rojo **19a** y gire el mando **19b** hacia abajo hasta que se escuche el sonido que produce al encajar. De esta manera la unidad de escaldado queda asegurada.
- Por último, cierre la puertecilla.

Programa de servicio: incluye descalcificación y limpieza

Si aparece «S» en el display durante el servicio, la máquina se deberá descalcificar y limpiar inmediatamente con el programa de servicio. En caso de que el programa no se ejecute a tiempo pueden producirse daños en la máquina.

En el volumen de suministro se incluyen productos de descalcificación (n° de pedido 310967) y pastillas de limpieza (n° de pedido 310575) especiales. Estos productos también se pueden obtener a través del servicio de asistencia técnica.

¡Atención!

Cada vez que ejecute el programa de servicio, utilice los productos de descalcificación y las pastillas de limpieza según las instrucciones.

No interrumpa nunca el programa de servicio y no se beba los líquidos.

No utilice vinagre ni productos a base de vinagre.

No introduzca nunca pastillas ni otros productos para descalcificar en el recipiente para pastillas de limpieza.

I Mientras se está ejecutando el programa de servicio (aprox. 40 minutos) el símbolo «S» parpadea.

Importante: Si el recipiente para agua tiene un filtro dentro, es absolutamente necesario que lo retire antes de iniciar el programa de servicio.

Inicio del programa de servicio

Importante: En el recipiente para agua **13** deberá haber todavía una cantidad de 0,5 litros de agua.



- Conmute la máquina al modo «eco».
- Mantenga presionada la tecla  como mínimo 5 segundos. La máquina realiza dos veces el lavado por el dispositivo de salida de café **10**.

➤ En el display se ilumina .

- Vacíe los recipientes **21** y **22** y vuelva a colocarlos.

➤ En el display aparece .

- Abra la tapa del recipiente **15** para café en polvo/pastillas de limpieza.
- Deposite **una pastilla** en el recipiente **15** y cierre la tapa.

➤ En el display se ilumina  y la tecla  parpadea.

- Vacíe primero el recipiente para agua y llene después con agua tibia, añada el producto para descalcificar y disuélvalo por completo (cantidad total de líquido 0,5 litros).

o

Llene el recipiente para agua con el producto de descalcificación disuelto en agua (cantidad total de líquido 0,5 litros).



- Pulse la tecla . La máquina inicia el proceso de descalcificación (duración aprox. 10 minutos). El líquido para descalcificar empieza a llenar el recipiente **22**.

➤  parpadea en el display

- Coloque un recipiente lo suficientemente grande (aprox. 0,5 litros) debajo de la boquilla **9**.
- El proceso de descalcificación continúa al colocar el botón giratorio **8** en  (duración aprox. 5 minutos). El líquido para descalcificar empieza a llenar el recipiente.

➤ En el display se ilumina .

- Vacíe el recipiente **22** y colóquelo de nuevo.

➤ En el display se ilumina  y la tecla  parpadea.



- Vacíe el recipiente para agua **13**, límpielo, llénelo de agua hasta la marca «max» y vuelva a colocarlo.
- Coloque un recipiente lo suficientemente grande (aprox. 0,5 litros) debajo de la boquilla **9**.
- Pulse la tecla , la máquina inicia el proceso de lavado y el agua empieza a llenar el recipiente.

➤ En el display aparece .

- Al colocar el botón giratorio **8** en  la máquina inicia el ciclo de limpieza. (duración aprox. 10 minutos). Primero fluye el líquido en el interior del aparato hacia el recipiente **22** y después sale por el dispositivo de salida del café.

➤ En el display se ilumina .

- Vacíe los recipientes **21** y **22**, límpielos y vuelva a colocarlos.





Cuando las cuatro teclas , , **eco** y  lucen constantemente, la máquina se calienta y vuelve a estar lista para funcionar.

Importante: Si por alguna razón se llegara a interrumpir el programa de servicio, por ejemplo, por un apagón, **es muy importante** limpiar la máquina **antes** de volver a ponerla en funcionamiento.

- Pulse primero la tecla **eco**.

➤ El LED «S» y la tecla  parpadearan.

- Limpie bien el recipiente para agua **13** y llénelo de agua fresca.
- Pulse la tecla : la máquina realiza el proceso de lavado y vierte el líquido en la bandeja.

- El LED  parpadea.
 - Coloque un recipiente de tamaño y altura suficientes (aprox. 0,5 litros) debajo de la boquilla **9** y coloque el botón giratorio **8** en . El agua empieza a llenar el recipiente.
- El LED  se enciende.
 - Coloque de nuevo el botón giratorio **8** en .





A continuación, se inicia el proceso de lavado

- y en el display se visualiza .
- Vacíe las bandejas y vuelva a colocarlas. La máquina vuelve a estar lista para funcionar.

Protección contra la formación de hielo

Para evitar daños provocados por el hielo durante el transporte o almacenamiento, el aparato debe estar antes completamente vacío.

La máquina ha de estar lista para funcionar.

- Coloque un recipiente grande y estrecho debajo de la boquilla para espumar **9**.
- Pulse la tecla .
- Si la tecla  se ilumina y aparece  en el display, coloque el botón giratorio **8** en .
- Retire el recipiente para agua, vacíelo y vuelva a insertarlo. La máquina expulsa vapor durante un breve periodo.
- Cuando el vapor deje de salir por la boquilla **9**, coloque el botón en .
- Apague la máquina.

Eliminación



Este aparato está señalizado según la Directiva Europea 2002/96/CE sobre aparatos eléctricos y electrónicos antiguos (material residual eléctrico y electrónico – WEEE). La Directiva proporciona el marco para el reciclaje y aprovechamiento de aparatos antiguos a nivel de toda la UE. Infórmese sobre las vías de eliminación actuales en su distribuidor.

Solución de problemas

Problema	Causa	Solución
☪☪☪ parpadean, a pesar de que el recipiente para granos de café está lleno.	El molino no está completamente lleno.	Pulse de nuevo la tecla ☪.
No se puede extraer agua caliente ni vapor.	La boquilla 9 está taponada.	Limpié la boquilla 9 .
Muy poca espuma o espuma muy líquida.	La boquilla 9 tiene suciedad.	Limpié la boquilla 9 .
	Cebador 9g taponado o ruedecilla giratoria 9a taponada.	Elimine completamente los restos de leche de las distintas piezas.
	Leche inadecuada.	Utilice leche fría con 1,5% de grasa.
El café solamente sale a gotas.	Grado de molido demasiado fino.	Regule el grado de molido para que sea menos fino. Utilice café en polvo menos fino.
El café no fluye.	El recipiente para agua 13 no se ha colocado correctamente.	Asegúrese de que el recipiente 13 se ha colocado correctamente, en caso necesario, llene los conductos de agua de la máquina (véase «Puesta en funcionamiento»).
El café no tiene «crema» (espuma por encima).	El tipo de café no es adecuado. Los granos ya no están frescos.	Utilice otro tipo de café. Utilice granos frescos.
	El grado de molido no es el adecuado para los granos de café.	Ajuste el grado de molido.
El molino no muele los granos de café.	Los granos no caen directamente en el molino (son demasiado grasos).	Golpee suavemente el recipiente para granos.
El molino hace mucho ruido.	Hay residuos en el molino (p.ej. piedrecillas que también aparecen en tipos de café selectos).	Póngase en contacto con la línea de atención al cliente. Advertencia: el café en polvo se puede seguir preparando.

Si no puede resolver algún problema, póngase en contacto con la línea de atención al cliente.

Solución de problemas

Problema	Causa	Solución
Las teclas eco y  parpadean alternativamente.	Falta la unidad 19 , no está correctamente montada o cerrada.	Coloque la unidad 19 y ciérrela.
En el display no se visualiza  aunque el recipiente para agua está vacío.	Entre el recipiente para agua y la carcasa hay agua y esto impide que el detector de agua funcione correctamente.	Seque el recipiente de agua y la carcasa.
Si no puede resolver algún problema, póngase en contacto con la línea de atención al cliente.		

Garantía

CONDICIONES DE GARANTIA PAE BOSCH se compromete a reparar o reponer de forma gratuita durante un período de 24 meses, a partir de la fecha de compra por el usuario final, las piezas cuyo defecto o falta de funcionamiento obedezca a causas de fabricación, así como la mano de obra necesaria para su reparación, siempre y cuando el aparato sea llevado por el usuario al taller del Servicio Técnico Autorizado por BOSCH. En el caso de que el usuario solicitara la visita del Técnico Autorizado a su domicilio para la reparación del aparato, estará obligado el usuario a pagar los gastos del desplazamiento.

Esta garantía no incluye: lámparas, cristales, plásticos, ni piezas estéticas, reclamadas después del primer uso, ni averías producidas por causas ajenas a la fabricación o por uso no doméstico. Igualmente no están amparadas por esta garantía las averías o falta de funcionamiento producidas por causas no imputables al aparato (manejo inadecuado del mismo, limpiezas, voltajes e instalación incorrecta) o falta de seguimiento de las instrucciones de funcio-

namiento y mantenimiento que para cada aparato se incluyen en el folleto de instrucciones. Para la efectividad de esta garantía es imprescindible acreditar por parte del usuario y ante el Servicio Autorizado de BOSCH, la fecha de adquisición mediante la correspondiente FACTURA DE COMPRA que el usuario acompañará con el aparato cuando ante la eventualidad de una avería lo tenga que llevar al Taller Autorizado. La intervención en el aparato por personal ajeno al Servicio Técnico Autorizado por BOSCH, significa la pérdida de garantía. **GUARDE POR TANTO LA FACTURA DE COMPRA.**

Todos nuestros técnicos van provistos del correspondiente carnet avalado por ANFEL (Asociación Nacional de Fabricantes de Electrodomésticos) que le acredita como Servicio Autorizado de BOSCH. Exija su identificación.

Modificaciones reservadas

Avisos de Segurança

Leia e siga as instruções com cuidado e guarde-as num local acessível!

Esta máquina de café expresso totalmente automática destina-se ao processamento de volumes habituais ao uso doméstico ou aplicações similares não-comerciais. Aplicações similares incluem, por exemplo: Utilização em cozinhas para colaboradores em lojas, escritórios, explorações agrícolas e outros estabelecimentos comerciais, assim como a utilização por hóspedes em pensões, pequenos hotéis e modalidades residenciais semelhantes.

Perigo de choque eléctrico!

Ligar e operar o aparelho apenas de acordo com as indicações da chapa de características.

Utilizar o aparelho apenas se o cabo de alimentação e o aparelho em si não apresentarem quaisquer danos. Utilizar o aparelho apenas no interior e à temperatura ambiente.

Não permitir a utilização do aparelho por pessoas (incluindo crianças) de capacidade física, sensorial ou mental diminuída ou sem conhecimento ou experiência suficiente, a não ser sob supervisão ou após devida instrução na utilização do aparelho pela pessoa responsável pela sua segurança. Vigiar crianças, a fim de impedir que utilizem o aparelho como brinquedo. Em caso de avaria, desligar imediatamente o aparelho da tomada eléctrica. Reparações no aparelho, como, por exemplo, substituir um cabo danificado, competem exclusivamente aos nossos Serviços de Assistência Técnica, para prevenir quaisquer riscos e perigos. Nunca mergulhar o cabo de alimentação ou o aparelho em água. Não meter as mãos no mecanismo de moagem.







Perigo de queimadura!

O bocal para vapor **9** fica muito quente. Segurar o bocal **9** apenas no bordo plástico

e nunca apontar para o corpo. Ao tirar vapor ou água quente do bocal **9**, este poderá inicialmente deitar alguns salpicos.

Legenda das figuras

Figura A

- 1 Interruptor ligar/desligar
- 2 Selector rotativo da quantidade de café
- 3 Visor
- 4 Botão  (café)
- 5 Botão  (intensidade do café)
- 6 Botão **eco**
- 7 Botão  (aquecer o vapor)
- 8 Selector rotativo  (água quente/vapor)
- 9 Bocal (água quente/vapor)
 - a Roda  aquecer leite
 espuma de leite
 - b Marca
 - c Bucha superior
 - d Corpo do bocal
 - e Saída com bucha
 - f Manga com adaptador
 - g Válvula
- 10 Saída de café regulável em altura
- 11 Iluminação para chávenas
- 12 Tampa do depósito de água
- 13 Depósito de água amovível
- 14 Depósito para café em grão com tampa para conservar o aroma
- 15 Entrada para café moído/pastilhas de limpeza
- 16 Suporte para chávenas (função de pré-aquecimento)
- 17 Cursor para selecção do grau de moagem do café
- 18 Tampa da câmara de infusão
- 19 Câmara de infusão
 - a Botão (vermelho)
 - b Pega
- 20 Grelha
- 21 Recipiente para borras de café
- 22 Recipiente para água residual
- 23 Flutuador
- 24 Compartimento do cabo de alimentação

Antes da primeira utilização

Geral

Utilizar apenas água normal sem gás e preferencialmente misturas de café para máquinas de café ou café expresso. Não utilizar grãos de café tratados com açúcar, caramelo ou outros aditivos sacaríferos, uma vez que podem entupir o mecanismo de moagem. Determinar a dureza da água a utilizar através da tira de teste fornecida com o aparelho. Se o valor de dureza indicado não for 4, programar o aparelho em conformidade (ver capítulo "Ajustar a dureza da água").

Ligar o aparelho

- Colocar o aparelho sobre uma superfície plana, resistente à água.
- Tirar o cabo de alimentação, no comprimento necessário, do compartimento e ligar à tomada eléctrica.
- Tirar o depósito de água **13**, enxaguar e encher com água fria e limpa até à marca "max".
- Colocar o depósito de água **13** a direito e empurrá-lo para baixo.
- Encher o depósito de café com grãos de café.
- Assegurar que o selector rotativo **8** está em .
- Mudar o interruptor de rede **1** para **I**.

Quando ligar o aparelho pela primeira vez é necessário encher a tubagem do aparelho com água.

- Colocar uma chávena por baixo do bocal **9**.
- Rodar o selector rotativo **8** para . Irá correr um pouco de água para dentro da chávena.
Rodar o selector rotativo **8** de novo para .

- O LED **eco** passa a vermelho intermitente. O aparelho executa um ciclo de lavagem e aquece.

O aparelho está **operacional** quando os quatro botões , , **eco** , e o indicador de intensidade (grãos de café) ficarem iluminados no visor.

Este aparelho possui adicionalmente um modo "**eco**", em que o aparelho gasta menos electricidade.

O modo "**eco**" permite tirar café ou vapor como nos outros modos. Após actuação do respectivo botão o aparelho executa primeiro o ciclo de aquecimento, sendo que o tempo até que, por ex. a infusão do café esteja pronta ou o aparelho disponibilize vapor, se prolonga um pouco.

Para tirar água quente, prima primeiro o botão **eco**. O aparelho executa um curto ciclo de aquecimento. Agora pode tirar a água quente.

i O aparelho está programado pela fábrica com as definições padrão para funcionamento otimizado.

Nota: Na primeira utilização ou após um período prolongado sem uso, o café da primeira chávena ainda não tem o aroma pleno, pelo que não deve ser bebido.

Elementos de comando

1 Interruptor ligar/desligar

O interruptor ligar/desligar **1** na face posterior do aparelho liga ou desliga a corrente.

Após ligação do interruptor de rede, o aparelho executa um ciclo de aquecimento, seguido de um ciclo de lavagem e fica operacional.

O aparelho não lava se, no momento em que for ligado, ainda estiver quente.

Atenção















*Não actuar o interruptor de rede durante o funcionamento do aparelho. Antes de desligar prima primeiro o botão **eco** para iniciar o ciclo de lavagem automática. Em seguida desligue o aparelho com o interruptor de rede.*

2 Selector rotativo para definir a quantidade de café

O selector rotativo permite regular de forma contínua a quantidade de café, desde uma chávena pequena ☐ até a uma chávena grande ☐.

3 Visor

O visor indica as definições e as mensagens do aparelho através de símbolos.

	Café para 2 chávenas
 intermitente	A tampa de entrada de café moído 15 está aberta.
 iluminado	Café moído/limpeza
 iluminado	Café fraco
 iluminado	Café normal
 iluminado	Café forte
 intermitente	Depósito de grão de café vazio
S iluminado	Manutenção: Alerta para descalcificar/limpar o aparelho
S intermitente	Programa de manutenção em curso
 iluminado	Encher depósito de
+  intermitente	água 13 e colocar a chávena por baixo do bocal 9 e em seguida rodar o selector 8 para  .
 intermitente	Rodar o selector 8 para  .
 iluminado	Rodar selector 8 para O .
 iluminado	Esvaziar os recipientes
 intermitente	Colocar os recipientes

4 Botão para tirar café ☕

Este botão permite tirar café: premir 1x para uma chávena. O café é moído, passa para a câmara de infusão onde se mistura com água e corre para a chávena. O botão ☕ fica intermitente enquanto o café é preparado.

Premir 2x em 3 segundos para tirar duas chávenas. O café é moído, passa para a câmara de infusão onde se mistura com água e corre para as chávenas. O processo e moagem e de infusão é repetido.

O botão ☕ fica intermitente e no visor ilumina-se o símbolo ☕☕ (2 chávenas) enquanto o café é preparado.

i Basta premir o botão ☕ mais uma vez para interromper a preparação do café.

5 Botão  Intensidade do café

O botão  permite regular a intensidade do café:

	fraco
 	normal
  	forte

A regulação é indicada no visor.

6 Botão **eco**

O botão **eco** permite activar o modo “**eco**” e voltar ao modo normal.

No modo “**eco**” o aparelho reduz o consumo de energia.

A intensidade luminosa de todos os indicadores e botões está reduzida, apenas mensagens como por ex. “Empty trays” (Esvaziar colectores) se apresentam com a intensidade luminosa normal.

A temperatura do suporte para chávenas (função de pré-aquecimento) é diminuída. A passagem para o modo “**eco**” activa simultaneamente um ciclo de lavagem automática.

O aparelho não lava, se:

- antes da passagem para o modo “**eco**” não foi tirado nenhum café
- pouco antes de desligar se tirou vapor.

i O aparelho está programado para passar automaticamente para o modo “**eco**” após aprox. 10 minutos. O tempo

de comutação pode ser alterada. Ver capítulo “Regulações e indicação óptica”.

7 Botão ☺ Vapor

Ao premir o botão ☺, o aparelho produz vapor para fazer espuma ou aquecer líquidos.

8 Selector rotativo para tirar vapor

Rodar o selector para /!\ ou ☺ para tirar água quente ou vapor. Para tirar vapor é necessário premir previamente o botão ☺ (ver capítulo “Fazer espuma de leite ou leite quente”).

Regulações e indicações ópticas

Ajustar a dureza da água

A regulação correcta da água é importante, para que o aparelho indique atempadamente quando é necessário realizar um ciclo de descalcificação. O valor predefinido para a dureza da água é 4.

A dureza da água pode ser determinada através da tira de teste fornecida junto com o aparelho ou obtida junto dos Serviços de Abastecimento de Água competentes.

Nível	Grau de dureza da água	
	Alemão (°dH)	Francês (°fH)
1	1-7	1-13
2	8-15	14-27
3	16-23	28-42
4	24-30	43-54

- Determinar a dureza da água através da tira de teste fornecida junto com o aparelho.



Por ex. = Grau 2

- Comutar o aparelho para o modo “eco”.
- Premir sem soltar o botão ☺ durante pelo menos 5 segundos. O número de botões de comando iluminados ☺, ∅,

eco, ☺ simboliza o grau de dureza ajustado.

- Em seguida premir o botão ☺ tantas vezes quantas necessárias até se iluminarem os botões de comando correspondentes ao grau de dureza pretendido.
- Premir o botão **eco** uma vez. Os botões seleccionados iluminam-se brevemente. O grau de dureza pretendido está memorizado.

Se utilizar um filtro de água (acessório especial), deve ajustar o grau de dureza para 1.

Nota: Se dentro de 90 segundos não for premido nenhum botão, o aparelho passa, sem memorizar o valor, para o modo “eco”. O grau de dureza anterior mantém-se sem alteração.

Na primeira utilização do filtro ou após substituição do filtro, o aparelho precisa de ser enxaguado.

- Encher o depósito de água com água.
- Colocar um recipiente de capacidade adequada (aprox. 0,5 l) por baixo do bocal 9.
- Rodar o selector 8 para /!\☺.
- Deixar passar aprox. 0,5 l de água.
- Rodar o selector rotativo de novo para ∅.

Regular a temperatura

O aparelho permite a regulação de três temperaturas de café diferentes.

- Comutar o aparelho para o modo “eco”.
- Premir sem soltar e simultaneamente os botões ☺ + ∅ durante pelo menos 5 segundos.

☺ iluminado = temperatura baixa
 ☺ + ∅ iluminados = temperatura média
 ☺ + ∅ + **eco** ilum. = temperatura alta

- Premir o botão ☺ para regular a temperatura desejada.
- Para memorizar, premir o botão **eco**.

i O aparelho vem regulado da fábrica para a temperatura média.



Ajustar o tempo de comutação para o modo “eco”

O aparelho pode ser programado para comutar automaticamente para o modo “eco” (entre 10 minutos a 4 horas).

- Comutar o aparelho para o modo “eco”.
- Prima o botão  sem soltar durante pelo menos 5 segundos.

 iluminado



= comutação após 10 minutos

 +  iluminados

= comutação após 30 minutos

 +  + **eco** iluminados

= comutação após 2 horas

 +  + **eco** +  iluminados



= comutação após 4 horas

- O intervalo de tempo pretendido é regulado através do botão .
- Para memorizar a programação prima o botão **eco**.

I O intervalo de tempo programado na fábrica é de 10 minutos.

Reset (Reposição de valores)

As definições para a dureza da água, temperatura e temporização standard no modo “eco” podem ser reposicionadas simultaneamente para as definições da fábrica.

- Mudar o aparelho para o modo “eco” e retirar os tabuleiros **21** e **22**.
- Premir sem soltar e simultaneamente os botões  e  durante pelo menos 5 segundos. Os LEDs iluminam-se brevemente para confirmar a reposição.
- Recolocar os recipientes **21** e **22**. O aparelho está de novo o modo “eco”.

Regular o grau de moagem

O cursor **17** permite regular o grau de fineza do café.

Atenção

Regular o grau de moagem apenas enquanto o moinho está a funcionar! Doutra forma o aparelho pode ser danificado.

- Premir o botão de café .
 - Colocar o cursor **17** na posição pretendida enquanto o moinho está a funcionar: quanto mais pequeno for o ponto, tanto mais fina será a moagem do café.
- I** A nova regulação só fica perceptível a partir da segunda ou terceira chávena de café.

Dica: No caso de grão com grau de torrefacção escuro, utilizar um grau de moagem mais grosso, para grãos claros utilizar um grau de moagem mais fino.

Flutuador

O flutuador **23** no recipiente **22** indica quando o mesmo precisa de ser esvaziado.

- Se o flutuador **23** for bem visível, o recipiente **22** precisa de ser esvaziado.



Preparação

Esta máquina de café/café Expresso mói café fresco para cada chávena. Deve utilizar preferencialmente misturas de café para máquinas de café ou café expresso. O café deve ser guardado hermeticamente fechado em local fresco ou pode ser congelado para utilização posterior. Os grãos de café também podem ser moídos enquanto congelados.

Dica: Pode pré-aquecer as chávenas, sobretudo as chávenas pequenas e grossas para café expresso, no suporte **16** ou enxaguá-las com água quente.

Preparação com grãos de café

O aparelho deve estar operacional.

- Rodar o selector **2** para regular a quantidade de água para o café.
- Com o botão  seleccionar grau de moagem preferido.
- Colocar a chávena ou as chávenas pré-aquecida(s) por baixo da saída de café **10**.
- Em função do número de chávenas premir o botão  uma vez (1 chávena) ou duas vezes dentro de 3 segundos (2 chávenas). O café passa pela câmara de infusão e em seguida corre para a(s) chávena(s).

Atenção

Se seleccionar duas chávenas, o aparelho realiza dois ciclos de moagem e de infusão.

- A saída de café pára automaticamente quando a quantidade de água regulada tiver passado.
- Basta premir botão  uma vez para interromper a preparação do café. A saída tem dois bocais para permitir a preparação de 2 chávenas (colocar as chávenas lado a lado).

Preparação com café moído

O aparelho deve estar operacional.

- Rodar o selector **2** para regular a quantidade de água para o café.
- Colocar a chávena ou as chávenas pré-aquecida(s) por baixo da saída de café **10**.
- Abrir a tampa da entrada de café moído **15**.
- **Introduzir um a duas** colheres-medida rasas de café de fineza média na entrada de café moído **15**.

Atenção

Não introduzir grãos de café inteiros ou café solúvel! Utilizar no máximo duas colheres-medida rasas de café.

- Fechar a tampa da entrada de café moído **15**.
- Premir o botão .
- Se quiser outra chávena de café moído, repetir a operação.

Nota: Se dentro de 90 segundos não for tirar nenhum café, a câmara de infusão esvazia automaticamente para prevenir transbordos. O aparelho inicia um ciclo de enxaguamento.

Preparar água quente

O aparelho deve estar operacional.

Esta função permite preparar água quente, por exemplo, para uma chávena de chá.

⚠ Perigo de queimadura!

*O bocal **9** fica muito quente. Segurar o apenas no bordo plástico.*

- Colocar uma chávena adequado por baixo do bocal **9**.
- Rodar **9a** para o centro.
- Rodar o selector **8** para .

⚠ Perigo de queimadura!

*Após regulação para  pode haver salpicos de água. Nunca tocar no bocal **9** nem apontá-lo a pessoas.*

- A água corre para a chávena.
- Terminar a operação, rodando o selector **8** para .

Importante:

Não é possível tirar água quente no modo "eco". Prima primeiro o botão **eco** e em seguida tire a água quente.

Fazer espuma de leite ou leite quente

O aparelho deve estar operacional.

⚠ Perigo de queimadura!

O bocal **9** fica muito quente. Segurar o apenas no bordo plástico.

- Colocar a roda **9a** para ☐ (espuma de leite) ou ☐ (leite quente).
- Mergulhar a manga **9f** num recipiente com quantidade de leite suficiente.
- Premir o botão ☐. O botão fica intermitente.

i O aparelho inicia um ciclo de aquecimento de aprox. 20 Segundos.

- Colocar uma chávena adequada por baixo do bocal **9**.
- Se o botão ☐ ficar e o visor indicar ☐, rodar o selector **8** para ☐.

⚠ Perigo de queimadura!

Após regulação para ☐ pode haver salpicos de água. O vapor que sai, está muito quente e pode causar salpicos. O bocal **9** fica muito quente. Não apontar o boçar a pessoas.

- O leite é aspirado e transformado em espuma ou aquecido.
- Terminar a operação, rodando o selector **8** para ☐.

Nota: Limpar o bocal **9** imediatamente após o seu arrefecimento. Resíduos secos são muito difíceis de tirar (ver capítulo "Limpar bocal de fazer espumas).

Dica: Utilizar, de preferência, leite frio com 1,5% de gordura.

Pode preparar bebidas de leite, por ex. leite de chocolate com a regulação ☐.

Manutenção e limpeza

⚠ Perigo de choque eléctrico!

Antes de limpar o aparelho tirar a ficha eléctrica da tomada.

Nunca mergulhar o aparelho em água.

Não utilizar pistolas de limpeza a vapor.

Limpeza diária

Cada utilização do aparelho deixa resíduos de café e de leite. Por isso, deve limpar o aparelho todos os dias (preferencialmente no fim do dia).

- Elimine de imediato quaisquer resíduos de calcário, de café, de leite e da solução anti-calcária. Tais resíduos podem causar corrosão.
- Limpar as duas bocas da saída de café **10** com um pano húmido.
- Limpar o exterior com um pano húmido. Não utilizar detergentes agressivos ou abrasivos.
- Lavar as peças amovíveis apenas à mão.
- Enxaguar o depósito de água **13** apenas com água.
- Retirar o recipiente para as borras de café **21** e o recipiente para a água residual **22**. Esvaziar e lavar.
- Limpar o interior do aparelho (espaço dos colectores) com um pano.



Nota: Quando se ligar o aparelho frio ou se comutar para o modo "eco" após tirada de café, o aparelho executa automaticamente um ciclo de lavagem. Ou seja, o sistema realiza uma auto-limpeza.

Limpar o bocal **9**

Importante: Limpar o bocal **9** após cada utilização.

- Mergulhar a manga **9f** num recipiente com água morna.
- Colocar um recipiente adequado por baixo do bocal **9**.
- Premir o botão ☐. O botão fica intermitente.

i O aparelho inicia um ciclo de aquecimento de aprox. 20 segundos.

- Se o botão  ficar e o visor indicar , rodar o selector **8** para .

Perigo de queimadura!

Após regulação para  pode haver salpicos de água. O vapor que sai, está muito quente. Não tocar no bocal **9**. Não apontar o bocal a pessoas.

- Deixar passar aprox. 1 chávena de água.
- Terminar a operação, rodando o selector **8** para .

Para uma limpeza profunda deve desmontar todas as peças do bocal **9**. (Figura D). Limpar com água de sabão e escova macia. Enxaguar todas as peças com água limpa, secar e voltar a montar.

Limpar a câmara de infusão

A câmara pode ser retirada para efeito de limpeza (Figura E).

- Prima o botão **eco** para iniciar a lavagem automática.
- Comutar o interruptor de rede de **1** para **0**.
- Tirar a tampa **18** da câmara de infusão **19**.
- Premir sem soltar o botão vermelho **19a** e rodar a pega **19b** para cima até ouvir o clique do engate.
- Retirar a câmara de infusão **19** com cuidado puxando pela pega e lavá-la com água a correr sem utilizar detergentes. Nunca lavar na máquina de lavar loiça.
- Aspirar o interior ou limpar com pano húmido.
- Recolocar a câmara de infusão **19** até ao engate.
- Premir sem soltar o botão vermelho **19a** e rodar a pega **19b** para baixo até ouvir o clique do engate.
A câmara de infusão está travada.
- Voltar a colocar a tampa da câmara de infusão.

Programa de manutenção: Programa combinado de descalcificação e limpeza

Se, com o aparelho ligado, o visor indicar “S”, o aparelho deve ser descalcificado e limpo sem demora, utilizando o programa de manutenção. Se o programa de manutenção não for executado após este aviso, o aparelho pode ficar danificado.

O âmbito de fornecimento inclui detergentes de descalcificação (ref. 310967) e pastilhas de limpeza (ref. 310575) especiais e adequados, os quais também podem ser adquiridos nos serviços de assistência.

Atenção

Utilizar os produtos de descalcificação e de limpeza sempre que realizar o programa de manutenção.

Nunca interromper o programa de manutenção! Nunca beber os líquidos! Nunca utilizar vinagre ou detergentes na base de vinagre! Nunca introduzir as pastilhas de descalcificação ou outros produtos de descalcificação na entrada destinada às pastilhas de limpeza!

i Durante o ciclo do programa de manutenção (aprox. 40 min) o símbolo “S” está intermitente.

Importante: Se houver um filtro no depósito de água, deve retirá-lo sem falta antes de iniciar o programa de manutenção.



Iniciar o programa de manutenção

Importante: No depósito de água **13** deve estar aprox. 0,5 l de água.

- Comutar o aparelho para o modo “eco”.
- Premir sem soltar o botão  durante pelo menos 5 segundos. O aparelho enxagua 2 x através da saída de café **10**.







► No visor ilumina-se o símbolo .



- Esvaziar os recipientes **21** e **22** e voltar a colocá-los no lugar.



- No visor ilumina-se o símbolo .
- Abrir a tampa na entrada **15** para café moído/pastilhas de limpeza.
- Colocar **uma pastilha de limpeza** na entrada **15** e fechar a tampa.
- No visor ilumina-se o símbolo , o botão  está intermitente.
- Esvaziar primeiro o depósito de água e em seguida encher com água morna. Adicionar o produto de descalcificação e dissolvê-lo totalmente na água (quantidade total de líquidos 0,5 l).

ou





Adicionar produto de descalcificação pronto no depósito de água (quantidade total de líquidos 0,5 l).



- Premir o botão . O aparelho começa o ciclo de descalcificação que demora aprox. 10 min. O líquido de descalcificação escorre para o recipiente **22**.
- No visor ilumina-se o botão .
- Colocar um recipiente alto e de capacidade adequada (aprox. 0,5 l) por baixo do bocal **9**.
- Rodar o selector **8** para . O aparelho continua o ciclo de descalcificação que demora aprox. 5 min. O líquido de descalcificação escorre para o recipiente.
- No visor ilumina-se o símbolo .
- Esvaziar o recipiente **22** e voltar a colocá-lo no lugar.
- No visor ilumina-se o símbolo  e o botão  está intermitente.
- Esvaziar o depósito de água **13**, limpar, encher até à marca “max” com água e voltar a colocar no lugar.
- Colocar um recipiente de capacidade adequada (aprox. 0,5 l) por baixo do bocal **9**.
- Premir o botão . O aparelho inicia o ciclo de enxaguamento. A água escorre para o recipiente.

- No visor ilumina-se o símbolo .
- Rodar o selector **8** para . O aparelho inicia o ciclo de limpeza que demora aprox. 10 min. O líquido corre para o recipiente **22** dentro do aparelho e em seguida pela saída de café.
- No visor ilumina-se o símbolo .
- Esvaziar e limpar os recipientes **21** e **22** e voltar a colocá-los no lugar.

O aparelho inicia o ciclo de aquecimento e está operacional quando todos os quatro botões , , **eco** e  estiverem iluminados.

Importante: Se o programa de manutenção foi interrompido, por ex. por uma falta de corrente, **é absolutamente necessário** enxaguar o aparelho **antes** de voltar a utilizá-lo.

- Premir primeiro o botão **eco**.
- LED “S” e botão  estão intermitentes.
- Enxaguar bem o depósito de água **13** e voltar a encher com água limpa.
- Premir o botão . A água escorre para o recipiente.
- O LED  está intermitente.
- Colocar um recipiente alto e de capacidade adequada (aprox. 0,5 l) por baixo do bocal **9** e rodar o selector **8** para . A água escorre para o recipiente.

- O LED  está iluminado.
- Rodar o selector **8** para .



O aparelho está a enxaguar.

- No visor ilumina-se o símbolo .
- Esvaziar os recipientes e voltar a colocá-los no lugar.
- O aparelho está de novo operacional.

Reparar pequenas avarias sem ajuda externa





Avaria	Causa	Medidas a tomar
☪☪☪ intermitentes não obstante do depósito de grãos de café estar cheio.	O moinho não está totalmente cheio.	Premir mais uma vez o botão ☪.
Não há água quente nem vapor.	Bocal 9 está entupido.	Limpar bocal 9 .
Pouca espuma ou espuma muito líquida.	Bocal 9 está entupido.	Limpar bocal 9 .
	Válvula 9g ou roda 9a entupidas.	Desmontar e limpar todas as peças de resíduos de leite.
	Leite inadequado	Utilizar leite frio com 1,5% de gordura.
O café sai aos pingos.	Grau de moagem fino demais. Café moído fino demais.	Ajustar para um grau de moagem mais grosso. Utilizar café moído mais grosso.
Não há saída de café.	Depósito de água 13 mal colocado.	Controlar a posição correcta do depósito de água 13 . Se necessário, encher a tubagem (ver capítulo "Ligar o aparelho").
Café sem "creme" (camada de espuma).	Tipo de café inadequado. Grãos não estão frescos.	Mudar a marca de café. Utilizar grãos de café frescos.
	O grau de moagem não é adequado ao grão de café utilizado.	Optimizar o grau de moagem.
O moinho não mói.	Os grãos de café não passam para o moinho (grãos oleosos demais).	Bater ligeiramente contra o depósito de grãos de café.
Moinho com ruído.	Corpo estranho no moinho (por ex. pequenas pedras, o que acontece mesmo com as melhores marcas de café).	Contactar a Linha de Apoio. Nota: Ainda se pode fazer café com café moído.
Se não for possível reparar as avarias, contacte a Linha de Apoio ao Cliente.		

Reparar pequenas avarias sem ajuda externa

Avaria	Causa	Medidas a tomar
Os botões eco e  ficam alternadamente intermitentes.	A câmara de infusão 19 não está colocada, mal colocada ou mal travada.	Colocar e travar a câmara de infusão 19 .
O símbolo  não se ilumina, embora o depósito de água esteja vazio.	A face da caixa sobre o qual assenta o depósito de água está molhada.	Secar o depósito de água e a caixa.
Se não for possível reparar as avarias, contacte a Linha de Apoio ao Cliente.		

Protecção anticongelante

Para prevenir danos provocados por temperaturas baixas durante o transporte e armazenagem, o aparelho deve ser previamente e completamente esvaziado. O aparelho deve estar operacional.

- Colocar um recipiente grande e estreito por baixo do bocal **9**.
- Premir o botão .
- Se o botão  estiver iluminado e o visor indicar , rodar o selector **8** para .
- Retirar, esvaziar e recolocar o depósito de água. O aparelho libertará vapor durante algum tempo.
- Quando o bocal **9** deixar de expelir vapor, rodar o selector de novo para .
- Desligar o aparelho.

Eliminação do aparelho

Esta máquina cumpre a Directiva Europeia 2002/96/CE relativa aos resíduos de equipamentos eléctricos e electrónicos (REEE). A directiva define as regras para a retoma e reciclagem de aparelhos usados em todo o espaço da UE.

Contactar o revendedor especializado para mais informações.

Garantia

Para este aparelho vigoram as condições de garantia publicadas pelo nosso representante no país em que o mesmo for adquirido. O representante onde comprou o aparelho poderá dar-lhe mais pormenores sobre este assunto. Para a prestação de qualquer serviço dentro da garantia é, no entanto, necessária a apresentação do documento de compra do aparelho.

Salvo alterações técnicas.

Wskazówki dotyczące bezpieczeństwa

Należy dokładnie przeczytać instrukcję obsługi, przestrzegać zawartych w niej zaleceń i zachować ją w celu przyszłego użytkowania!

Ta w pełni automatyczna maszyna do robienia espresso została zaprojektowana do przygotowywania małych ilości kawy na użytek domowy lub do zastosowań niekomercyjnych, np.: w kuchniach dla pracowników w sklepach, biurach, gospodarstwach rolnych i małych firmach. Urządzenie może być także używane przez gości w pensjonatach, małych hotelach i podobnych budynkach mieszkalnych.

⚠ Niebezpieczeństwo porażenia prądem!

Urządzenie należy zawsze podłączać i używać tylko zgodnie z danymi na tabliczce znamionowej. Używać tylko wtedy, gdy urządzenie i jego przewód sieciowy nie wykazują żadnych uszkodzeń. Używać tylko w pomieszczeniach zamkniętych w temperaturze pokojowej.

Użytkowanie urządzenia przez osoby (również dzieci) o obniżonym poziomie rozwoju fizycznego, sensorycznego lub umysłowego lub nie posiadające wystarczającej wiedzy i doświadczenia jest dopuszczalne jedynie pod nadzorem lub na podstawie odpowiednich instrukcji ze strony osób odpowiedzialnych za ich bezpieczeństwo. Uważać, żeby dzieci nie używały urządzenia jako zabawki. W przypadku usterki należy natychmiast odłączyć urządzenie od sieci. Ze względu na bezpieczeństwo, do wszelkich napraw urządzenia, takich jak wymiana uszkodzonego kabla sieciowego, uprawniony jest jedynie personel serwisowy producenta. Nigdy nie zanurzać w wodzie ani urządzenia, ani kabla sieciowego. Nie wkładać żadnych przedmiotów do młynka do kawy.

⚠ Niebezpieczeństwo oparzenia!

Dysza spieniąca 9 jest bardzo gorąca. Dyszę spieniącą 9 chwycić tylko za plastikowe części, a nie za metalowe. Przy pobieraniu pary lub gorącej wody dysza 9 może na początku pryskać.

W skrócie

Rysunek A

- 1 Włącznik sieciowy
- 2 Pokrętko regulacji pojemności filiżanki
- 3 Wyświetlacz
- 4 Przycisk ☺ (kawa)
- 5 Przycisk ∅ (moc kawy)
- 6 Przycisk eco
- 7 Przycisk ☺☺ (przygotowywanie pary)
- 8 Pokrętko !\☺☺ (gorąca woda / para)
- 9 Dysza spieniąca
 - a pokrętko ☺☺ podgrzewanie mleka
 - ☺☺ spienianie mleka
- b oznaczenie
- c górna tulejka
- d korpus dyszy
- e wylew z tulejką
- f wężyk z adapterem
- g dławik
- 10 Wylew kawy z regulacją wysokości
- 11 Oświetlenie filiżanki
- 12 Pokrywa pojemnika na wodę
- 13 Wyjmowany pojemnik na wodę
- 14 Pojemnik na kawę ziarnistą z pokrywą zachowującą aromat
- 15 Otwór na kawę mieloną/ tabletki czyszczące
- 16 Półka na filiżanki (podgrzewana)
- 17 Suwak do regulacji stopnia zmielenia kawy
- 18 Drzwiczki zaparzacza
- 19 Zaparzacznik
 - a przycisk (czerwony)
 - b uchwyt
- 20 Kratka
- 21 Pojemnik na fusy
- 22 Pojemnik na skropliny
- 23 Pływak
- 24 Schowek na kabel

Przed pierwszym użyciem

Informacje ogólne

Do napełniania pojemników używać wyłącznie czystej, niegazowanej wody oraz najlepiej kawy przeznaczonej do automatów tradycyjnych lub espresso. Nie stosować kawy ziarnistej lukrowanej, karmelizowanej lub z innymi dodatkami zawierającymi cukier, gdyż powoduje to zapchanie młynka. Ustalić twardość wody za pomocą dołączonego paska testowego. Jeżeli stopień twardości wody jest inny niż 4, zaprogramować odpowiednio urządzenie (patrz rozdział „Ustawianie twardości wody”).

Pierwsze włączenie

- Ustawić urządzenie na wodoodpornej, płaskiej powierzchni.
- Wyciągnąć kabel sieciowy na odpowiednią długość ze schowka i podłączyć go do sieci.
- Wyjąć pojemnik na wodę **13**, wypłukać go i napełnić świeżą zimną wodą. Przestrzegać oznaczenia „max”.
- Włożyć równo pojemnik na wodę **13** i docisnąć go w dół.
- Napełnić pojemnik na kawę ziarnistą.
- Upewnić się, że pokrętko **8** ustawione jest na \circ .
- Włącznik zasilania ustawić **1** w położeniu **I**.

Przy pierwszym włączeniu musi napełnić się wewnętrzny układ wodny.

- Podstawić filiżankę pod dyszę **9**.
- Pokrętko **8** ustawić na $\text{!}\backslash\text{!}$, do filiżanki wlewa się nieco wody. Ustawić pokrętko **8** na \circ .
- Dioda **eco** zacznie migać na czerwono. Wówczas urządzenie zostanie przepłukane i zacznie się nagrzewać. Urządzenie jest gotowe do pracy, gdy na wyświetlaczu pojawią się wszystkie cztery przyciski $\text{!}\backslash\text{!}$, $\text{!}\backslash\text{!}$, **eco**, $\text{!}\backslash\text{!}$ oraz wskazanie mocy kawy (ziarna kawy).

Urządzenie może pracować w trybie „**eco**”, w którym pobiera mniej prądu.

Również w trybie „**eco**” można normalnie uzyskiwać kawę lub parę. Po wciśnięciu odpowiedniego przycisku urządzenie najpierw rozgrzewa się, jednakże czas przygotowania kawy lub pary nieco się wydłuża.

Aby uzyskać gorącą wodę, należy nacisnąć przycisk **eco** – urządzenie będzie się przez chwilę rozgrzewać. Następnie można w zwyczajny sposób pobrać gorącą wodę.

I Ustawienia fabryczne urządzenia zapewniają optymalną pracę urządzenia.

Wskazówka: Przy pierwszym użyciu urządzenia lub po dłuższej przerwie w pracy pierwsza filiżanka kawy nie ma jeszcze pełnego aromatu i nie należy jej pić.

Elementy obsługi

1 Włącznik sieciowy

Wyłącznik sieciowy **1** z tyłu urządzenia włącza i wyłącza zasilanie.

Po włączeniu zasilania urządzenie się rozgrzewa, wykonuje płukanie, po czym jest gotowe do pracy.

Urządzenie nie wykonuje płukania, jeżeli w momencie włączenia było jeszcze ciepłe.

Uwaga

















*Nie dotykać wyłącznika zasilania podczas pracy urządzenia! Przed wyłączeniem nacisnąć przycisk **eco** w celu uruchomienia automatycznego płukania. Następnie wyłączyć urządzenie za pomocą wyłącznika sieciowego.*

2 Pokrętko regulacji pojemności filiżanki

Pokrętko regulacji pojemności filiżanki umożliwia płynne ustawianie pojemności od małej filiżanki $\text{!}\backslash\text{!}$ aż po duży kubek $\text{!}\backslash\text{!}$.

3 Wyświetlacz

Na wyświetlaczu pokazywane są w postaci symboli ustawienia i komunikaty urządzenia.

	Zaparzanie 2 filiżanek
 miga	Otwarta pokrywa otworu na mieloną kawę 15
 świeci	Kawa mielona / czyszczenie
 świeci	Łagodna kawa
 świeci	Zwykła kawa
 świeci	Mocna kawa
 miga	Pusty pojemnik na kawę ziarnistą
S świeci	Serwis: konieczność odkamienienia / wyczyszczenia urządzenia
S miga	Włączony program serwisowy
 świeci	Napełnić pojemnik na wodę 13
 świeci +  miga	Napełnić pojemnik na wodę 13 , postawić filiżankę pod dyszę spieniającą 9 i obrócić pokrętko 8 na  .
 miga	Pokrętko 8 ustawić na  .
 świeci	Pokrętko 8 ustawić na  .
 świeci	Opróżnić pojemnik
 miga	Brak pojemników

4 Przycisk nalewania kawy

Służy do przygotowania kawy:

Nacisnąć 1x, aby zaparzyć jedną filiżankę; kawa jest mielona, parzona i nalewana do filiżanki. Podczas nalewania miga przycisk .

Nacisnąć 2x w ciągu 3 sekund, aby zaparzyć dwie filiżanki; kawa jest mielona, parzona i nalewana do filiżanek; mielenie i parzenie jest powtarzane.

Podczas nalewania miga przycisk , a na wyświetlaczu świeci  (dwie filiżanki).

I Powtórne naciśnięcie przycisku nalewania  powoduje przerwanie nalewania kawy.

5 Przycisk regulacji mocy kawy

Przycisk  umożliwia ustawienie mocy kawy

 łagodna

 zwykła

 mocna.

Ustawienie wskazywane jest na wyświetlaczu.

6 Przycisk eco

Za pomocą przycisku **eco** można przełączyć urządzenie na tryb „**eco**” lub powrócić do trybu normalnego.

W trybie tym urządzenie pobiera mniej energii.

Wszystkie wskaźniki i przyciski świecą z mniejszą mocą, jedynie takie komunikaty, jak „Empty trays” (Opróżnij podstawki) są wyświetlane z normalną jasnością.

Zmniejsza się temperatura podstawki na filiżanki (funkcja podgrzewania).

Natychmiast po przełączeniu na tryb „**eco**” zostaje uruchomione automatyczne płukanie.

Urządzenie nie przeprowadza płukania, gdy:



- przed przełączeniem na tryb „**eco**” nie pobrano kawy,
- krótko przed wyłączeniem pobrano parę.

I Urządzenie zostało zaprogramowane w taki sposób, że przełącza się automatycznie na tryb „**eco**” po ok. 10 minutach. Czas przełączania można zmienić, patrz niżej rozdział „Ustawienia i wskazania”.

7 Przycisk przygotowywania pary

Po naciśnięciu przycisku  w urządzeniu wytwarzana jest para niezbędna do spieniania lub podgrzewania.

8 Pokrętko poboru pary

Obrócenie pokrętki na  lub  pozwala na pobór gorącej wody lub pary. W celu pobrania pary należy ponadto nacisnąć uprzednio przycisk  (patrz rozdział „Przyrządzanie spienionego i gorącego mleka”).

Ustawienia i wskazania

Ustawianie twardości wody

Poprawne ustawienie twardości wody jest istotne dla właściwej sygnalizacji konieczności odkamieniania. Twardość wody ustawiona jest na 4.

Twardość wody można ustalić za pomocą dołączonego paska testowego lub uzyskać, pytając w lokalnym przedsiębiorstwie zaopatrzenia w wodę.

Stopień	Stopień twardości	
	Niem. (°dH)	Franc. (°fH)
1	1-7	1-13
2	8-15	14-27
3	16-23	28-42
4	24-30	43-54

- Ustalić twardość wody za pomocą dołączonego paska testowego.

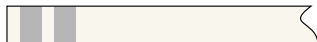

Przykład: = stopień 2

- Przełączyć urządzenie na tryb „eco”.
- Nacisnąć przycisk na co najmniej 5 sekund. Liczba świecących przycisków , , **eco**, odpowiada ustawionemu stopniowi twardości wody.
- Naciskać przycisk , aż zaświeci liczba przycisków odpowiadająca twardości wody.
- Nacisnąć przycisk **eco**. Ustawione przyciski świecą krótko, wybrana twardość wody jest zapisana.

W przypadku stosowania filtra wody (akcesoria dodatkowe) należy ustawić stopień twardości wody 1.

Wskazówka: Jeżeli w ciągu 90 sekund nie zostanie naciśnięty żaden przycisk, urządzenie przełącza się na tryb „eco” bez zapisu. Ustawiona jest nadal poprzednia twardość wody.

Przy pierwszym użyciu filtra lub po jego wymianie należy przepłukać urządzenie.

- Napełnić pojemnik na wodę.
- Pod dyszę **9** podstawić dostatecznie duży zbiornik (ok. 0,5 l).
- Pokrętko **8** ustawić na //.
- Przepuścić ok. 0,5 l wody.
- Ustawić pokrętko na .

Wybór temperatury

Istnieje możliwość wyboru trzech różnych temperatur kawy.

- Przełączyć urządzenie na tryb „eco”.
- Nacisnąć jednocześnie przyciski i na co najmniej 5 sekund.

Świeci = niska temperatura

Świeci i = średnia temperatura

Świeci + + **eco** = wysoka temperatura

- Naciśnięcie przycisku umożliwia ustawienie żądanej temperatury.
- W celu zapisania nacisnąć przycisk **eco**.

i Fabrycznie ustawiona jest średnia temperatura.

Ustawić czas przełączania na tryb „eco”

Urządzenie można zaprogramować w taki sposób, że przełączy się automatycznie na tryb „eco” dopiero po określonym czasie (od 10 minut do 4 godzin).

- Przełączyć urządzenie na tryb „eco”.
- Nacisnąć przycisk i przytrzymać co najmniej 5 sekund.

Świeci = przełączenie po 10 minutach

Świeci i = przełączenie po 30 minutach

Świeci + + **eco** = przełączenie po 2 godzinach

Świeci + + **eco** + = przełączenie po 4 godzinach

- Naciskając przycisk , można ustawić żądany czas.

- Aby zapisać, nacisnąć przycisk **eco**.

i Czas ustawiony fabrycznie wynosi 10 minut.

Reset

Możliwe jest jednoczesne przywrócenie ustawień fabrycznych dla parametrów twardości wody, temperatury i domyślnego czasu dla trybu „eco”.

- Przelącz urządzenie na tryb „eco”, a następnie wyciągnij podstawki **21** i **22**.
- Nacisnąć jednocześnie przycisk ☰ i ☱ na co najmniej 5 sekund. Diody świecą krótko dla potwierdzenia.
- Włożyć z powrotem pojemniki **21** i **22**, urządzenie jest w trybie „eco”.

Wybór stopnia zmielenia

Wymagany stopień zmielenia kawy ustawia się suwakiem **17**.

Uwaga

Stopień zmielenia może być regulowany tylko przy pracującym młynku do kawy! W przeciwnym razie możliwe jest uszkodzenie urządzenia.

- Nacisnąć przycisk ☰.
- Przy pracującym młynku do kawy ustawić suwak **17** w wymaganej pozycji: im mniejszy punkt, tym drobniej zmielona kawa.

i Nowe ustawienie zauważalne jest dopiero przy parzeniu drugiej lub trzeciej filiżanki.

Porada: W przypadku kawy prażonej na ciemno ustawić grubsze mielenie, a w przypadku jaśniejszego prażenia drobniejsze mielenie.

Pływak

Pływak **23** w pojemniku **22** sygnalizuje moment, w którym należy opróżnić pojemnik.

- Jeżeli pływak **23** jest dobrze widoczny, należy opróżnić pojemnik **22**.

Parzenie kawy

Automatyczny ekspres do kawy i espresso miele świeżą kawę na każde parzenie. Zaleca się stosowanie mieszanek kawy przeznaczonych do automatów tradycyjnych lub espresso. Kawa musi być przechowywana w chłodnym miejscu, w szczelnym opakowaniu, lub w stanie zamrożonym. Możliwe jest mielenie również zamrożonych ziaren.

Porada: Filiżanki, przede wszystkim małe o grubych ściankach do kawy espresso, podgrzać na półce **16** lub przepłukiwać je gorącą wodą.

Parzenie z ziaren

Urządzenie musi być gotowe do pracy.

- Pokrętkiem **2** ustawić żadaną pojemność filiżanki.
- Przyciskiem ☱ wybrać wymaganą moc kawy.
- Podgrzaną filiżankę (filiżanki) podstawić pod wylew kawy **10**.
- W zależności od liczby filiżanek nacisnąć przycisk ☰ raz (1 filiżanka) lub dwa razy (2 filiżanki) w ciągu trzech sekund. Kawa jest parzona i nalewana do filiżanki (filiżanek).

Uwaga

W przypadku wyboru dwóch filiżanek mielenie i parzenie kawy wykonywane jest dwukrotnie.

- Nalewanie kawy kończy się automatycznie po nalaniu ustawionej ilości.

i Powtórne naciśnięcie przycisku ☰ powoduje przerwanie parzenia kawy. Do napełniania 2 filiżanek urządzenie wyposażono w dwa wylewy (filiżanki ustawia się obok siebie).

Parzenie z kawy espresso/ mielonej

Urządzenie musi być gotowe do pracy.

- Pokrętle 2 ustawić żadaną pojemność filiżanki.
- Podgrzaną filiżankę (filiżanki) podstawić pod wylew kawy 10.
- Otworzyć pokrywę otworu na mieloną kawę 15.
- Do otworu 15 wsypać **jedną lub dwie** płaskie miarki średnio zmielonej kawy.

Uwaga

Nie wysypywać całych ziaren lub kawy rozpuszczalnej! Wsypaną najwyżej dwie płaskie miarki kawy.

- Zamknąć pokrywę otworu na mieloną kawę 15.
- Nacisnąć przycisk ☹.

I W celu zaparzenia następnej filiżanki z kawy mielonej powtórzyć czynności.

Wskazówka: Jeżeli w ciągu 90 sekund nie zostanie naciśnięty żaden przycisk, następuje automatyczne opróżnienie komory parzenia, aby zapobiec jej przepełnieniu. Następuje płukanie urządzenia.

Przygotowywanie gorącej wody

Urządzenie musi być gotowe do pracy. Funkcja ta umożliwia przygotowywanie gorącej wody, na przykład na herbatę.

⚠ Niebezpieczeństwo oparzenia

Dysza spieniąca 9 jest bardzo gorąca. Chwytać tylko plastikowe części.

- Pod dyszę 9 podstawić odpowiednią filiżankę.
- Pokrętle 9a ustawić w pozycji środkowej.
- Pokrętle 8 ustawić na !\V\☹.

⚠ Niebezpieczeństwo oparzenia!

Po ustawieniu pokrętła na !\V\☹ dysza może nieco przyskać. Nie dotykać dyszy 9 i nie kierować jej na osoby.

- Woda nalewa się do filiżanki.
- Zakończyć czynność, ustawiając pokrętle 8 na ○.

Ważne:

W trybie „eco” nie można pobierać gorącej wody, najpierw należy nacisnąć przycisk **eco**, a następnie pobrać gorącą wodę.

Przyrządzanie spienionego i gorącego mleka

Urządzenie musi być gotowe do pracy.

⚠ Niebezpieczeństwo oparzenia

Dysza spieniąca 9 jest bardzo gorąca. Chwytać tylko plastikowe części.

- Pokrętle 9a ustawić na ☹ (spienianie) lub ☐ (podgrzewanie).
- Wężyk 9f zanurzyć dostatecznie w pojemniku z mlekiem.
- Nacisnąć przycisk ☹. Przycisk zaczyna migać.

I Urządzenie nagrzewa się przez ok. 20 sekund.

- Pod dyszę 9 podstawić odpowiednią filiżankę.
- Jeżeli świeci przycisk ☹, a na wyświetlaczu pojawia się ☹, ustawić pokrętle 8 na !\V\☹.

⚠ Niebezpieczeństwo oparzenia!

Po ustawieniu pokrętła na !\V\☹ dysza może nieco przyskać. Wydostająca się para jest bardzo gorąca i może powodować pryskanie płynów. Nie dotykać dyszy 9 i nie kierować jej na osoby.

- Mleko jest zasysane i spieniane/ podgrzewane.
- Zakończyć czynność, ustawiając pokrętle 8 na ○.

Wskazówka: Po wystudzeniu natychmiast wyczyścić dyszę **9**. Zasznięte pozostałości są trudne do usunięcia (patrz rozdział „Czyszczenie dyszy spieniającej”).

Porada: Stosować najlepiej zimne mleka o zawartości tłuszczu 1,5%.
Napoje mleczne, np. kakao, można przygotowywać za pomocą ustawienia **D**.

Czyszczenie i pielęgnacja

⚠ Niebezpieczeństwo porażenia prądem!

*Przed przystąpieniem do czyszczenia odłączyć kabel od gniazdka.
Nigdy nie zanurzać urządzenia w wodzie.
Nie stosować urządzeń do czyszczenia parą.*

Codzienne czyszczenie





Przy każdym użyciu w urządzeniu pozostają resztki kawy i mleka. Dlatego ekspresy automatyczne należy codziennie czyścić (najlepiej pod koniec dnia).

- Pozostałości kamienia, kawy, mleka i roztworu do usuwania kamienia należy natychmiast usunąć. W przeciwnym razie mogą one spowodować powstanie korozji.
- Wilgotną szmatką wyczyścić oba wylewy kawy **10**.
- Wilgotną szmatką przetrzeć obudowę urządzenia. Nie stosować środków do szorowania.
- Umyć ręcznie wszystkie luźne części.
- Pojemnik na wodę **13** jedynie wypłukać wodą.
- Wyjąć, opróżnić i oczyścić pojemniki na fusy **21** i skropliny **22**.
- Wyrzucić wnętrze urządzenia (uchwyt podstawek).

Wskazówka: Po włączeniu w zimnym stanie lub po pobraniu kawy urządzenie zostanie przełączone na tryb „**eco**”, wówczas nastąpi automatyczne płukanie urządzenia. W ten sposób system czyści się samoistnie.

Czyszczenie dyszy spieniającej **9**

Ważne: Dyszę spieniającą **9** czyścić po każdym użyciu.

- Wężyk **9f** zanurzyć w pojemniku z ciepłą wodą.
- Pod dyszę **9** podstawić odpowiedni pojemnik.
- Nacisnąć przycisk , przycisk miga.
- **I** Urządzenie nagrzewa się przez ok. 20 sekund.
- Jeżeli świeci przycisk , a na wyświetlaczu pojawia się , ustawić pokrętko **8** na .

⚠ Niebezpieczeństwo oparzenia!

*Po ustawieniu pokrętki na  dysza może nieco przyskać. Wydostająca się para jest bardzo gorąca. Nie dotykać dyszy **9** i nie kierować jej na osoby.*

- Przepuścić ok. 1 filiżankę wody.
- Zakończyć czynność, ustawiając pokrętko **8** na **O**.

Rozłożyć dyszę spieniającą **9** do gruntownego czyszczenia (**rysunek D**).

Oczyścić miękką szcetką i roztworem płynu do naczyń. Wszystkie części wypłukać, wysuszyć i złożyć.

Czyszczenie zaparzacza

Zaparzacz wyjmuje się do czyszczenia (**rysunek E**).

- Nacisnąć przycisk **eco**, aby uruchomić automatyczne płukanie.
- Wyłącznik sieciowy **1** ustawić na **0**.
- Otworzyć drzwiczki **18** zaparzacza **19**.
- Przytrzymać czerwony przycisk **19a** i obrócić uchwyt **19b** w górę aż do zatrzaśnięcia.
- Ostrożnie wyjąć zaparzacz **19** za uchwyt i przepłukać go pod bieżącą wodą płynu do naczyń. Nie myć w zmywarce.
- Oczyścić wnętrze urządzenia odkurzaczem lub wilgotną szmatką.
- Zaparzacz **19** włożyć do oporu.

- Przytrzymać czerwony przycisk **19a** i obrócić uchwyt **19b** do oporu w dół aż do zatrzaśnięcia.
Zaparzacz jest zamocowany.
- Zamknąć drzwiczki zaparzacza.

Program serwisowy: odkamienianie z czyszczeniem

Jeżeli przy włączonym urządzeniu na wyświetlaczu pojawi się „S”, należy niezwłocznie odkamienić i wyczyścić urządzenie. Wykonanie programu serwisowego niezgodnie z instrukcją może spowodować uszkodzenie urządzenia.

Do urządzenia dołączono specjalny odkamieniacz (numer zamówienia 310967) oraz tabletki czyszczące (numer zamówienia 310575), które oferowane są również w serwisie.

Uwaga

Przy każdym programie serwisowym stosować odkamieniacz **oraz** środek czyszczący zgodnie z instrukcją.

Nigdy nie przerywać programu serwisowego! Nie pić powstałej cieczy!

Nie nigdy używać octu lub środków na bazie octu!

Nigdy nie wkładać tabletek odkamieniających lub innych środków odkamieniających do otworu na tabletki czyszczące!

I W trakcie programu serwisowego (ok. 40 min.) na wyświetlaczu miga symbol „S”.

Ważne: Jeśli w pojemniku na wodę znajduje się filtr, należy go koniecznie usunąć przed uruchomieniem programu serwisowego.

Włączanie programu serwisowego



Ważne: W pojemniku na wodę **13** powinno być jeszcze ok. 0,5 l wody.

- Przelączyć urządzenie na tryb „eco”.

- Nacisnąć przycisk  na co najmniej 5 sekund. Urządzenie płucze 2-krotnie przez wylew kawy **10**.

- Na wyświetlaczu pojawia się .
- Opróżnić i ponownie włożyć pojemniki **21** i **22**.



- Na wyświetlaczu pojawia się .
- Otworzyć pokrywę otworu **15** na mieloną kawę / tabletki czyszczące.
- Do otworu **15** włożyć **jedną tabletkę czyszczącą** i zamknąć pokrywę.

- Na wyświetlaczu pojawia się , przycisk  miga.
- Opróżnić najpierw pojemnik na wodę, a następnie napełnić go letnią wodą, dodać środek odkamieniający i rozpuścić go całkowicie w wodzie (łączna ilość płynu 0,5 l).



lub





Wlać gotową mieszanekę odkamieniającą do pojemnika na wodę (łączna ilość płynu: 0,5 l).



- Nacisnąć przycisk ; urządzenie zaczyna odkamienianie. Czas trwania ok. 10 minut. Płyn odkamieniający spływa do pojemnika **22**.

- Na wyświetlaczu miga .
- Pod dyszę **9** podstawić dostatecznie duży i wysoki pojemnik (ok. 0,5 l).
- Pokrętko **8** ustawić w pozycji , urządzenie kontynuuje odkamienianie, czas trwania ok. 5 minut. Płyn odkamieniający spływa do pojemnika.







- Na wyświetlaczu pojawia się .
- Opróżnić pojemnik **22** i włożyć go do urządzenia.

- Na wyświetlaczu pojawia się , przycisk  miga.
- Opróżnić pojemnik **13**, oczyść go, napełnić wodą do oznaczenia „max” i włożyć do urządzenia.

- Pod dyszę **9** podstawić dostatecznie duży pojemnik (ok. 0,5 l).
 - Nacisnąć przycisk , urządzenie rozpoczyna płukanie, woda spływa do pojemnika.
- Na wyświetlaczu świeci .
- Pokrętko **8** ustawić w pozycji , urządzenie rozpoczyna czyszczenie. Czas trwania ok. 10 minut. Płyn płynie najpierw przez urządzenie do pojemnika **22**, a następnie wylewa się z wylewu kawy.
- Na wyświetlaczu pojawia się .
- Opróżnić, wyczyścić i ponownie włożyć pojemniki **21** i **22**.

Urządzenie nagrzewa się i jest znowu gotowe do pracy, gdy świecą stale wszystkie cztery przyciski , , **eco** i .

Ważne: W przypadku przerwania programu serwisowego, na przykład na skutek awarii prądu, **przed** ponownym włączeniem urządzenia należy je **koniecznie** przepłukać.

- Nacisnąć przycisk **eco**.
- Dioda „S” i przycisk  migają.
- Wypłukać starannie pojemnik na wodę **13** i napełnić go świeżą wodą.
 - Nacisnąć przycisk , urządzenia płucze do pojemnika.
- Dioda  miga.
- Pod dyszę **9** podstawić dostatecznie duży i wysoki pojemnik (ok. 0,5 l) i ustawić pokrętko **8** na . Woda spływa do pojemnika.
- Dioda  świeci.
- Ustawić pokrętko **8** na .





Następuje płukanie urządzenia.

- Na wyświetlaczu pojawia się .
- Opróżnić pojemniki i włożyć je do urządzenia.
- Urządzenie jest gotowe do pracy.

Ochrona przed zamrażaniem

Aby uniknąć uszkodzeń spowodowanych zamrażaniem podczas transportu i przechowywania urządzenia, należy całkowicie opróżnić urządzenie.

Urządzenie musi być gotowe do pracy.

- Pod dyszę **9** podstawić duży, wąski pojemnik.
- Nacisnąć przycisk .
- Jeżeli świeci przycisk , a na wyświetlaczu pojawia się , ustawić pokrętko **8** na .
- Wyjąć pojemnik na wodę, opróżnić go i włożyć do urządzenia. Urządzenie paruje przez chwilę.
- Gdy z dyszy **9** nie wydostaje się już para, ustawić pokrętko na .
- Wyłączyć urządzenie.

Gwarancja



Dla urządzenia obowiązują warunki gwarancji wydanej przez nasze przedstawicielstwo handlowe w kraju zakupu. Dokładne informacje otrzymacie Państwo w każdej chwili w punkcie handlowym, w którym dokonano zakupu urządzenia. W celu skorzystania z usług gwarancyjnych konieczne jest przedłożenie dowodu kupna urządzenia. Warunki gwarancji regulowane są odpowiednimi przepisami Kodeksu cywilnego oraz Rozporządzeniem Rady Ministrów z dnia 30.05.1995 roku „W sprawie szczególnych warunków zawierania i wykonywania umów rzeczy ruchomych z udziałem konsumentów.

Zmiany zastrzeżone.

Samodzielne usuwanie drobnych usterek

Usterka	Przyczyna	Postępowanie
☪☪☪ migają mimo pełnego pojemnika na kawę ziarnistą.	Młynek do kawy nie jest jeszcze całkowicie napełniony.	Nacisnąć ponownie przycisk ☪.
Brak gorącej wody lub pary.	Dysza 9 jest zapchana.	Wyczyścić dyszę 9 .
Zbyt mała ilość piany lub zbyt płynna piana.	Dysza 9 jest zanieczyszczona.	Wyczyścić dyszę 9 .
	Zatkana dysza 9g lub zatkane pokrętko 9a .	Poszczególne części wyczyścić z resztek mleka.
	Nieodpowiednie mleko.	Stosować zimne mleko o zawartości tłuszczu 1,5%.
Kawa wycieka tylko kroplami.	Zbyt wysoki stopień zmielenia kawy.	Ustawić niższy stopień mielenia. Stosować grubiej mieloną kawę.
Kawa nie wypływa.	Nieprawidłowo włożony pojemnik na wodę 13 .	Sprawdzić poprawne włożenie pojemnika na wodę 13 , w razie potrzeby napełnić system wodny (patrz „Pierwsze włączenie”).
Kawa nie ma pianki.	Nieodpowiedni rodzaj kawy. Nieświeża kawa ziarnista.	Zmienić rodzaj kawy. Zastosować świeżą kawę ziarnistą.
	Stopień zmielenia nie odpowiada gatunkowi kawy ziarnistej.	Dostosować stopień mielenia.
Młynek do kawy nie miele.	Ziarna nie wpadają do młynka (zbyt oleiste ziarna).	Postukać lekko w pojemnik na kawę ziarnistą.
Głośnie praca młynka do kawy.	Ciała obce w młynku do kawy (na przykład drobne kamyczki, co może się zdarzyć nawet w dobrych rodzajach kawy).	Skontaktować się z infolinią. Wskazówka: Kawę mieloną można nadal parzyć.
Jeżeli usunięcie usterki jest niemożliwe, skontaktować się z infolinią.		

Samodzielne usuwanie drobnych usterek

Usterka	Przyczyna	Postępowanie
Przycisk eco i  migają na przemian.	Nie ma zaparzacza 19 , zaparzacz nieprawidłowo włożony lub zatrzaśnięty.	Włożyć i zatrzasnąć zaparzacz 19 .
Wskaźnik  nie pojawia się mimo pustego pojemnika na wodę.	Pomiędzy pojemnikiem na wodę a obudową znajduje się cienka warstwa wody zakłócająca rozpoznanie poziomu wody.	Osuszyć pojemnik na wodę i obudowę.
Jeżeli usunięcie usterki jest niemożliwe, skontaktować się z infolinią.		

Ekologiczna utylizacja

To urządzenie jest oznaczone zgodnie z Dyrektywą Europejską 2002/96/WE oraz polską Ustawą z dnia 29 lipca 2005 r. „O zużyтым sprzęcie elektrycznym i elektronicznym” (Dz.U. z 2005 r. Nr 180, poz. 1495) symbolem przekreślonego kontenera na odpady.



Takie oznakowanie informuje, że sprzęt ten, po okresie jego użytkowania nie może być umieszczany łącznie z innymi odpadami pochodzącymi z gospodarstwa domowego. Użytkownik jest zobowiązany do oddania go prowadzącym zbieranie zużytego sprzętu elektrycznego i elektronicznego. Prowadzący zbieranie, w tym lokalne punkty zbiórki, sklepy oraz gminne jednostki, tworzą odpowiedni system umożliwiający oddanie tego sprzętu.

Właściwe postępowanie ze zużyтым sprzętem elektrycznym i elektronicznym przyczynia się do uniknięcia szkodliwych dla zdrowia ludzi i środowiska naturalnego konsekwencji, wynikających z obecności składników niebezpiecznych oraz niewłaściwego składowania i przetwarzania takiego sprzętu.

Указания по безопасности

Внимательно ознакомьтесь с данной инструкцией по эксплуатации, руководствуйтесь приведенными в ней указаниями и сохраните ее для дальнейшего использования! Эта полностью автоматическая кофеварка эспрессо предназначена для приготовления небольших объемов кофе для внутреннего пользования в некоммерческих, небольших по размеру учреждениях, например на кухнях для персонала в магазинах, офисах, на сельскохозяйственных предприятиях и других предприятиях малого бизнеса, а также для клиентов в заведениях типа «ночлег с завтраком», небольших отелях и гостиницах.

⚠ Опасность поражения током!

Данный бытовой прибор следует подключать и эксплуатировать только с учетом данных, приведенных на типовой табличке. Прибором можно пользоваться только в случае, если он сам и его сетевой шнур не имеют повреждений. Пользование прибором допускается только во внутренних помещениях при комнатной температуре. Не допускается пользование прибором лицами (включая детей) с пониженным уровнем физического, психического или умственного развития или недостаточными опытом и знаниями, за исключением случаев, в которых пользование прибором производится под присмотром лица, ответственного за их безопасность, или данные лица получили от него соответствующие инструкции. Не допускайте использования прибора детьми в качестве игрушки. В случае возникновения неисправности сразу же извлеките вилку сетевого шнура из розетки. Во избежание возникновения опасной ситуации ремонт прибора (например, замена поврежденного сетевого

шнура) должен выполняться только сервисной службой нашей фирмы. Ни в коем случае не погружайте в воду ни сам прибор, ни его сетевой шнур. Не вставляйте никаких предметов в кофемолку.

⚠ Опасность ожога горячей жидкостью!

Насадка для приготовления пены **9** сильно нагревается. Насадку для приготовления пены **9** следует брать только за пластмассовую часть, а не за детали корпуса. В начале приготовления пара или горячей воды возможно образование брызг из насадки для приготовления пены **9**.

Обзор

Рисунок А

- 1 Сетевой выключатель
- 2 Поворотный регулятор уровня заполнения
- 3 Дисплей
- 4 Кнопка приготовления ☕ (кофе)
- 5 Кнопка ☉ (крепость кофе)
- 6 Кнопка **есо**
- 7 Кнопка ☁ (приготовление пара)
- 8 Поворотный регулятор ☁☁☁ (горячая вода/приготовление пара)
- 9 Насадка для приготовления пены
 - a Маховичок
 - ☐ Подогрев молока
 - ☐ Приготовление молочной пены
 - b Метка
 - c Верхняя втулка
 - d Корпус насадки
 - e Выходное отверстие с втулкой
 - f Трубка с переходником
 - g Дроссель
- 10 Регулируемое по высоте устройство для разлива кофе
- 11 Подсветка для чашек
- 12 Крышка емкости для воды
- 13 Съёмная емкость для воды
- 14 Емкость для кофейных зерен с крышкой, сохраняющей аромат

- 15 Шахта для загрузки молотого кофе/таблеток для очистки
- 16 Подставка для чашек (функция подогрева)
- 17 Ползунковый регулятор степени помола кофе
- 18 Дверцы блока заваривания
- 19 Блок заваривания
 - a нажимная кнопка (красная)
 - b рукоятка
- 20 Решетка
- 21 Поддон для кофейной гущи
- 22 Поддон для остатков воды
- 23 Поплавок
- 24 Отсек для кабеля

Перед первым использованием

Общие сведения



В соответствующие емкости заливать только чистую, негазированную воду и засыпать специальные смеси кофейных зерен, предназначенные для кофеварок эспрессо и полностью автоматических кофе-машин эспрессо. Не использовать кофейные зерна, покрытые глазурью, карамелью или обработанные другими сахаросодержащими добавками - они засоряют кофемолку. Определить жесткость используемой воды с помощью прилагаемой индикаторной полоски. Если результаты теста дали степень жесткости, отличную от 4, запрограммировать прибор соответствующим образом (см. раздел «Установка жесткости воды»).



Начало работы с прибором

- Установите кофеварку на водостойкой ровной поверхности.
- Сетевой кабель извлечь из отсека, вытянув его на необходимую длину, вставить штекер в розетку.
- Снять емкость для воды **13**, промыть ее и заполнить свежей, холодной водой. Уровень заполнения не должен превышать отметку «max» (макс.).

- Ровно установить емкость для воды **13** и вставить до упора, надавив на нее.
- Заполнить кофейными зернами емкость для зерен.
- Убедиться, что поворотный регулятор **8** установлен в положение .
- Установите сетевой выключатель **1** в положение «I».

При первом включении трубопроводная система внутри прибора должна заполниться водой.

- Поставить чашку под насадку **9**.
- Установить поворотный регулятор **8** в положение ; в чашку выльется небольшое количество воды. Вернуть поворотный регулятор **8** в положение .
- Светодиод кнопки **есо** замигает красным светом, и будет выполнено ополаскивание и нагрев.

Прибор **готов к работе**, если светятся все четыре кнопки , , **есо**,  и индикатор крепости кофе (зерна) на дисплее.

Дополнительно в кофеварке предусмотрен режим «**есо**», при использовании которого снижается потребление тока. В режиме «**есо**» также можно приготовить кофе или получить пар обычным способом. После нажатия соответствующей кнопки сначала будет выполнен нагрев кофеварки, при этом приготовление кофе или получение пара займет немного больше времени.

Для приготовления горячей воды нажмите кнопку режима «**есо**», при этом устройство быстро нагреется. Теперь можно приготовить горячую воду обычным способом.

I На заводе-изготовителе запрограммированы стандартные настройки, обеспечивающие оптимальный режим работы прибора.

Указание: При первом использовании прибора или после длительного перерыва в работе аромат кофе не раскрывается в полной мере в первой чашке, этот кофе не рекомендуется пить.

Элементы управления

1 Сетевой выключатель

Сетевой выключатель **1** на задней стороне прибора служит для включения или отключения подачи электроэнергии.

После включения сетевого выключателя устройство нагреет воду, произведет промывку и будет готово к работе.

Устройство не будет производить промывку, если при включении оно было еще теплое.

Внимание

Запрещается нажимать сетевой выключатель во время эксплуатации.

Перед выключением сначала нажмите кнопку «есо», чтобы запустить процесс автоматической промывки.

После этого отключите сетевой выключатель.

2 Поворотный регулятор уровня заполнения

Поворотным регулятором уровня заполнения можно плавно регулировать объем жидкости - от маленькой чашки ☐ до большой чашки ☐.

3 Дисплей

Дисплей служит для символического отображения настроек и сообщений прибора.



Приготовление кофе на 2 чашки



мигает

Открыта крышка шахты для загрузки молотого кофе **15**



светится

Молотый кофе/Очистка



светится

Слабый кофе



светятся

Нормальный кофе



светятся

Крепкий кофе



мигают

Емкость для кофейных зерен пуста



светится

Сервис: указание на необходимость удаления накипи/очистки



мигает

Выполняется сервисная программа



светится

Заполнить емкость для воды **13**



светится



мигает

Заполнить емкость для воды **13**, чашку поставить под насадку для приготовления пены **9**, поворотный регулятор **8** установить в положение ☐.



мигает

Поворотный регулятор **8** установить в положение ☐.



светится

Поворотный регулятор **8** установить в положение ☐.



светится

Опорожнить поддоны



мигает

Поддоны отсутствуют

4 Кнопка приготовления ☐ кофе

Эта кнопка служит для приготовления кофе.

Для одной чашки нажать 1 раз, кофе размалывается, заваривается и поступает в чашку. Во время приготовления кофе мигает клавиша ☐. 2-кратное нажатие кнопки в течение 3 секунд для двух чашек, кофе размалывается, заваривается и поступает в чашку; операция размола и заварки повторяется.

Во время приготовления кнопка ☐ мигает, а на дисплее светится ☐☐ (2 чашки).

Повторным нажатием кнопки

приготовления ☐ можно досрочно остановить приготовление кофе.

5 Кнопка ☐ крепости кофе

Нажатием на кнопку ☐ можно регулировать крепость кофе:



слабый



нормальный



крепкий

Настройка отображается на дисплее.

6 Кнопка есо

При нажатии кнопки «есо» происходит переключение кофеварки в режим «есо» и ее возврат в нормальный режим.

При работе устройство в режиме «**есо**» потребляет меньше энергии. Все индикаторы и кнопки светятся тускло, только сообщения, например, «Empty trays» (Опорожнить поддоны), как всегда, отображаются ярко.

Снижается температура отсека для чашек (функция предварительного нагрева).

При переключении в режим «**есо**» одновременно запускается процесс автоматической промывки.

Устройство не производит промывку, если:



- перед переключением в режим «**есо**» приготовление кофе не производилось,
- незадолго до выключения производился процесс получения пара.

I Кофеварка запрограммирована таким образом, что примерно через 10 минут она автоматически переключится в режим «**есо**». Время переключения можно изменить, см. главу «Настройки и визуальная индикация».

7 Кнопка для приготовления пара

При нажатии кнопки  в приборе начинается производство пара для приготовления пены или подогрева.

8 Поворотный регулятор приготовления пара

Установкой поворотного регулятора в положение  или  можно готовить горячую воду или пар. Для приготовления пара также необходимо предварительно нажать кнопку  (см. раздел «Приготовление молочной пены и горячего молока»).

Настройки и визуальная индикация

Установка жесткости воды

Правильная установка жесткости воды важна для обеспечения своевременного напоминания о необходимости удаления накипи. Предварительно установлена степень жесткости воды 4.



Жесткость воды можно определить при помощи прилагаемой индикаторной полоски или узнать ее в местной водоснабжающей организации.

Степень	Градусы жесткости воды	
	Нем. (°dH)	Франц. (°fH)
1	1-7	1-13
2	8-15	14-27
3	16-23	28-42
4	24-30	43-54

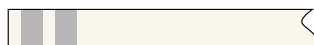
- Определить жесткость воды при помощи прилагаемой индикаторной полоски.





Например, = жесткость 2

- Переключите кофеварку в режим «**есо**».
 - Удерживать кнопку  нажатой минимум 5 секунд. Количество светящихся кнопок управления , , **есо**,  соответствует установленному значению жесткости воды.
 - Нажимать кнопку , пока количество светящихся кнопок управления не будет соответствовать нужному значению жесткости воды.
 - Однократно нажать на кнопку **есо**. На короткое время загорятся кнопки управления, количество которых соответствует установленной жесткости; установленная жесткость воды сохраняется в памяти.
- При использовании фильтра для воды (специальная принадлежность) установить жесткость воды 1.

Указание: Если в течение 90 секунд ни одна кнопка не нажимается, прибор переходит в режим «**есо**», не сохраняя настройки. Установленная до этого жесткость воды не меняется.









При первом использовании фильтра или после замены фильтра необходимо произвести промывку прибора.

- Заполнить водой емкость для воды.

- Под насадку для приготовления пены **9** подставить достаточно большую емкость (прибл. 0,5 л).
- Поворотный регулятор **8** установить в положение .
- Прогнать через прибор прибл. 0,5 л воды.
- Вернуть поворотный регулятор в положение .

Установка температуры

Возможна установка трех различных значений температуры кофе.

- Переключите кофеварку в режим «**есо**».
- Удерживать одновременно нажатыми кнопки  +  минимум 5 секунд.
 светится = низкая температура
 +  светятся = средняя температура
 +  + **есо** светятся = высокая температура
- Нажатием на кнопку  можно установить необходимую температуру.
- Для сохранения параметра нажать на кнопку **есо**.



i На заводе по умолчанию установлена средняя температура.



Установите время переключения в режим «есо»



Кофеварку можно запрограммировать таким образом, что через определенное время (от 10 минут до 4 часов) она автоматически будет переключаться в режим «есо».

- Переключите кофеварку в режим «есо».
- Удерживайте нажатой кнопку  не менее 5 секунд.

Если горит кнопка 
= переключение произойдет через 10 минут

Если горят кнопки , 
= переключение произойдет через 30 минут

Если горят кнопки , , **есо**
= переключение произойдет через 2 часа

Если горят кнопки , , **есо**, 
= переключение произойдет через 4 часа



- Нажимая кнопку , можно установить нужное время.

- Для сохранения нажмите кнопку «есо».

i предварительно установленное на заводе время составляет 10 минут.

Сброс настроек

В режиме «есо» заданные значения жесткости воды, температуры и времени переключения можно одновременно вернуть на выставленные производителем.

- Переключите кофеварку в режим «есо» и выньте поддоны **21** и **22**.
- Удерживать одновременно нажатыми кнопки  и  минимум 5 секунд. В качестве подтверждения на короткое время загораются светодиоды (СИД).
- Вновь установить поддоны **21** и **22**, прибор в режиме «есо».

Установка степени помола

Ползунковым регулятором **17** можно установить необходимую степень помола кофе.

Внимание

Степень помола регулировать только при работающей кофемолке! В противном случае возможно повреждение прибора.

- Нажать кнопку приготовления .
- При работающей кофемолке установить ползунковый регулятор **17** в нужное положение: чем меньше точка, тем тоньше помол кофе.

i Действие новой настройки будет заметно только при приготовлении второй или третьей чашки кофе.

Совет: Для зерен темной обжарки устанавливайте более грубый помол, а для светлой обжарки – более тонкий.

Поплавок

Поплавок **23** в поддоне **22** показывает, когда поддон необходимо опорожнить.

- Когда поплавок **23** хорошо виден, следует опорожнить поддон **22**.



Приготовление кофе

Данная полностью автоматическая кофемашина эспрессо производит помол свежего кофе для каждого заваривания отдельно. Рекомендуется использовать специальные смеси кофейных зерен, предназначенные для кофеварок эспрессо и полностью автоматических кофемашин эспрессо. Эти смеси следует хранить в прохладном месте, в герметичной, плотно закрытой упаковке или использовать глубокую заморозку. Размалывать можно и замороженные кофейные зерна.

Совет: Чашку (чашки), особенно маленькие толстостенные чашки для эспрессо, следует предварительно подогреть на подставке для чашек **16** или ополаскивать горячей водой.

Приготовление кофе из кофейных зерен

Прибор должен быть готов к работе.

- Поворотным регулятором **2** установить необходимый уровень заполнения.
- Кнопкой  выбрать желаемую крепость кофе.
- Под устройство разлива кофе **10** поставить предварительно подогретую чашку (чашки).
- В зависимости от количества чашек нажмите на кнопку приготовления  однократно (1 чашка) или дважды в течение трех секунд (2 чашки). Кофе заваривается и затем наливается в чашку (чашки).

Внимание

При выборе двух чашек размол зерен и заваривание производятся последовательно два раза.

- Разлив кофе автоматически прекращается после вытекания установленного объема.

i Повторным нажатием кнопки приготовления  можно досрочно остановить приготовление кофе. Для заполнения 2 чашек устройство разлива кофе оснащено двумя насадками (чашки устанавливаются рядом друг с другом).

Приготовление кофе из молотого эспрессо / кофе

Прибор должен быть готов к работе.

- Поворотным регулятором **2** установить необходимый уровень заполнения.
- Под устройство разлива кофе **10** поставить предварительно подогретую чашку (чашки).
- Открыть крышку шахты для загрузки молотого кофе **15**.
- В шахту для загрузки молотого кофе **15** засыпать **одну-две** мерные ложки (без «горки») кофе среднего помола.

Внимание

Не засыпать немолотые зерна или растворимый кофе! Засыпать не более двух мерных ложек кофе (без «горки»).

- Закрыть крышку шахты для загрузки молотого кофе **15**.
- Нажать кнопку приготовления .
- i** Для приготовления еще одной чашки из молотого кофе повторить процесс.

Указание: Если в течение 90 секунд кофе не готовится, камера заваривания автоматически опорожняется во избежание переполнения. Проводится промывка прибора.

Приготовление горячей воды

Прибор должен быть готов к работе. Данная функция позволяет производить приготовление горячей воды, например, для чашки чая.

⚠ Опасность ожога

Насадка для приготовления пены 9 сильно нагревается, братья только за пластиковую часть.

- Чашку подходящего размера поставить под насадку для приготовления пены 9.
- Установить маховичок 9а в среднее положение.
- Поворотный регулятор 8 установить в положение !\V\U.

⚠ Опасность ожога горячей жидкостью

После установки в положение !\V\U возможно образование небольшого количества брызг. Не прикасаться к насадке для приготовления пены 9 и не направлять ее на людей.

- Вода поступает в чашку.
- Завершить процесс возвратом регулятора 8 в положение ○.

Важно: В режиме «есо» нельзя приготовить горячую воду; сначала нажмите кнопку «есо», и лишь после этого можно приготовить горячую воду.

Приготовление молочной пены и горячего молока

Прибор должен быть готов к работе.

⚠ Опасность ожога

Насадка для приготовления пены 9 сильно нагревается, братья только за пластиковую часть.

- Маховичок 9а установить в положение ☐ для приготовления молочной пены или ☐ для подогрева молока.

- Трубку 9f опустить в емкость, заполненную достаточным количеством молока.
- Нажать кнопку U. Она начнет мигать.
- Прибор производит подогрев в течение припл. 20 секунд.
- Чашку подходящего размера поставить под насадку для приготовления пены 9.
- Если светится кнопка U, а на дисплее появляется ☐, установить поворотный регулятор 8 в положение !\V\U.

⚠ Опасность ожога горячей жидкостью

После установки в положение !\V\U возможно образование небольшого количества брызг. Выходящий пар очень горячий, он может вызывать разбрызгивание жидкостей. Не прикасаться к насадке для приготовления пены 9 и не направлять ее на людей.

- Теперь происходит засасывание молока, оно взбивается в пену или подогревается.
- Завершить процесс возвратом регулятора 8 в положение ○.

Указание: После охлаждения насадки для приготовления пены 9 незамедлительно очистить ее. Засохшие остатки удаляются с трудом (см. раздел «Очистка насадки для приготовления пены»).

Совет: Рекомендуется использовать холодное молоко с жирностью 1,5%. Молочные напитки, например, какао, можно готовить, используя установку ☐.

Уход и очистка

⚠ Опасность поражения током!

Перед очисткой отсоединить сетевой кабель от сети.

Запрещается погружать прибор в воду.

Не использовать паровые очистители.

Ежедневная очистка





В приборе после каждого использования образуются остатки кофе и молока. Поэтому для их удаления рекомендуется ежедневно очищать автоматическую кофе-машину (лучше всего - в конце дня).

- Необходимо незамедлительно удалять остатки извести, молока и раствора для удаления накипи. Под такими остатками могут появиться коррозионные образования.
- В устройстве для разлива кофе **10** влажной тканью очистить обе разливные насадки.
- Корпус протереть влажной тканью. Не использовать абразивные чистящие средства.
- Все отсоединяемые детали промывать только вручную.
- Емкость для воды **13** промыть только водой.
- Снять, опорожнить и очистить поддон для кофейной гущи **21** и поддон для остатков воды **22**.
- Протрите внутреннее пространство устройства (ниши для поддонов).

Указание: Если включение устройства производится в холодном состоянии или после приготовления кофе происходит переключение в режим «**есо**», устройство произведет автоматическую промывку. Тем самым произойдет самоочистка системы.

Очистка насадки для приготовления пены **9**

Важно: Насадку для приготовления пены **9** очищать после каждого использования.

- Трубку **9f** опустить в емкость с теплой водой.
- Под насадку для приготовления пены **9** поставить подходящую емкость.
- Нажать кнопку , она начнет мигать.
- Прибор производит подогрев в течение прикл. 20 секунд.
- Если светится кнопка , а на дисплее появляется , установить поворотный регулятор **8** в положение .

⚠ Опасность ожога горячей жидкостью

*После установки в положение  возможно образование небольшого количества брызг. Выходящий пар очень горячий. Не прикасаться к насадке для приготовления пены **9** и не направлять ее на людей.*

- Прогнать через прибор прикл. 1 чашку воды.
- Завершить процесс возвратом регулятора **8** в положение .

Для тщательной очистки разобрать насадку для приготовления пены **9** (рис. D). Очистить мягкой щеткой с использованием щелочного моющего раствора. Все элементы сполоснуть чистой водой, просушить и собрать.

Очистка блока заваривания

Блок заваривания можно снимать для очистки (рис. E).

- Удерживайте нажатой кнопку «**есо**», пока не произойдет запуск автоматического процесса промывки.
- Сетевой выключатель **1** установить в положение **0**.
- Открыть дверцу **18** блока заваривания **19**.
- Удерживая красную кнопку **19a** нажатой, повернуть рукоятку **19b** вверх, чтобы был слышен щелчок при фиксации.
- Осторожно за рукоятку извлечь блок заваривания **19** и промыть его под проточной водой без использования моющих средств.
Не мыть в посудомоечной машине.
- Внутреннее пространство прибора очистить пылесосом или протереть влажной тряпкой.
- Вставить блок заваривания **19** до упора.
- Удерживая красную кнопку **19a** нажатой, повернуть рукоятку **19b** до упора вниз, чтобы был слышен щелчок фиксации.
Блок заваривания надежно закреплен.

- Вновь установить дверцу блока заваривания.

Сервисная программа: комбинированный процесс удаления накипи и очистки

Если при включенном приборе на дисплее появляется «S», следует незамедлительно произвести удаление накипи и очистку прибора, используя для этого сервисную программу. При нарушении указаний по выполнению сервисной программы возможно повреждение прибора.

Специально разработанные средства для удаления накипи (номер заказа 310967) и таблетки для очистки (номер заказа 310575) входят в комплект поставки прибора, их также можно получить через сервисную службу.

Внимание

При выполнении сервисной программы всегда использовать средства для удаления накипи и очистки согласно инструкции.

Запрещается прерывать выполнение сервисной программы! Не пить применяемые жидкости!

Запрещается использовать уксус или средства на основе уксуса!

Запрещается загружать таблетки для удаления накипи или иные средства для удаления накипи в шахту для загрузки таблеток для очистки!

I Во время выполнения сервисной программы (прибл. 40 минут) на дисплее мигает символ «S».

Важно: Если в емкость для воды установлен фильтр, обязательно удалить его перед запуском сервисной программы.

Запуск сервисной программы

Важно: В емкости для воды **13** должно оставаться еще примерно 0,5 л воды.

- Переключите кофеварку в режим «есо».
- Кнопку  удерживать нажатой минимум 5 секунд. Прибор дважды производит промывку через устройство для разлива кофе **10**.



➤  загорается на дисплее.

- Опорожнить и вновь установить поддоны **21** и **22**.

➤  загорается на дисплее.

- Открыть крышку шахты для загрузки молотого кофе/таблеток для очистки **15**.

- В шахту **15** загрузить **одну таблетку для очистки** и закрыть крышку.

➤ На дисплее появится , кнопка  мигает.

- Емкость для воды сначала опорожнить, затем заполнить ее теплой водой, добавить средство для удаления накипи и дать ему полностью раствориться в воде (общий объем жидкости 0,5 л).







или





В емкость для воды залить готовую смесь для удаления накипи (общий объем жидкости 0,5 л).

- Нажать на кнопку ; начнется удаление накипи в приборе. Продолжительность ок. 10 минут. Жидкость для удаления накипи поступает в поддон **22**.

➤ На дисплее мигает .



- Под насадку **9** поставить емкость достаточного объема и высоты (прибл. 0,5 литра).
- Поворотный регулятор **8** установить в положение , прибор продолжит удаление накипи, продолжительность прибл. 5 минут. Жидкость для удаления накипи будет вытекать в емкость.

-  загорается на дисплее.
- Опорожнить поддон **22** и установить его обратно.
- На дисплее появится , кнопка  мигает.
- Опорожнить и очистить емкость для воды **13**, заполнить водой до отметки «max» и установить обратно.
- Под насадку **9** поставить емкость достаточного объема (прибл. 0,5 литра).
- Нажать кнопку , начнется промывка прибора; вода будет вытекать в емкость.
- На дисплее горит .
- Поворотный регулятор **8** установить в положение ; прибор начнет процесс очистки. Продолжительность ок. 10 минут. Сначала жидкость внутри прибора поступает в поддон **22**, затем вытекает из устройства для разлива кофе.
-  загорается на дисплее.
- Поддоны **21** и **22** опорожнить, очистить и установить обратно.



Прибор производит нагрев и вновь готов к работе, если все четыре кнопки , ,  и  светятся непрерывно.

Важно: Если сервисная программа была прервана, например, из-за отключения электроснабжения, **обязательно перед** повторным включением прибора промыть его.

- Сначала нажать на кнопку **есо**.

- СИД **S** и кнопка  мигают
- Тщательно промыть емкость для воды **13** и заполнить ее свежей водой.
- Нажать на кнопку ; прибор промывает поддон.
- СИД  мигает.
- Под насадку **9** поставить емкость достаточного объема и высоты (прибл.

0,5 литра) и повернуть регулятор **8** в положение . Вода будет вытекать в емкость.

- СИД  горит.
- Поворотный регулятор **8** вернуть в положение .

Проводится промывка прибора.





- Затем на дисплее загорится .
- Опорожнить поддоны и установить их обратно.

Прибор снова готов к работе.

Защита от замерзания

Чтобы избежать повреждений в результате воздействия холода во время транспортировки или хранения, прибор необходимо предварительно полностью опорожнить.



Прибор должен быть готов к работе.

- Под насадку **9** установить большую, узкую емкость.
- Нажать кнопку .
- Если светится кнопка , а на дисплее появляется , установить поворотный регулятор **8** в положение .
- Снять емкость для воды, опорожнить ее и установить на прежнее место. Какое-то время прибор будет вырабатывать пар.
- При прекращении выхода пара из насадки для приготовления пены **9** вернуть поворотный регулятор в положение .
- Отключить прибор.

Самостоятельное устранение небольших сбоев

Сбой	Причина	Устранение
☪☪☪ мигают, хотя емкость для кофейных зерен заполнена.	Кофемолка еще не полностью заполнена.	Повторно нажать кнопку приготовления ☪.
Невозможно приготовить горячей воды или пара.	Засорилась насадка для приготовления пены 9 .	Очистка насадки для приготовления пены 9 .
Слишком мало пены или слишком жидкая пена.	Загрязнена насадка для приготовления пены 9 .	Очистка насадки для приготовления пены 9 .
	Засорение дросселя 9g или маховичка 9a .	Тщательно очистить компоненты от остатков молока.
	Неподходящее молоко.	Использовать холодное молоко с жирностью 1,5%.
Кофе вытекает каплями.	Слишком тонкий помол.	Установить более грубый помол. Использовать кофе более грубого помола.
Кофе не вытекает.	Неправильно установлена емкость для воды 13 .	Проследить за правильностью установки емкости для воды 13 , при необходимости заполнить трубопроводную систему (см. «Начало работы»).
Кофе без типичной пенки («крема»).	Неподходящие сорта кофе. Используются не свежееобжаренные зерна.	Использовать другой сорт кофе. Использовать свежие кофейные зерна.
	Степень помола не соответствует кофейным зернам.	Оптимизировать степень помола.
Кофемолка не размалывает кофейные зерна.	Зерна не попадают в кофемолку (слишком маслянистые зерна).	Слегка постучать по емкости для кофейных зерен.
Если невозможно устранить сбой, обязательно свяжитесь с «горячей линией».		

Самостоятельное устранение небольших сбоев

Сбой	Причина	Устранение
Сильный шум при работе кофемолки.	Посторонние предметы в кофемолке (например, камешки, встречающиеся даже в кофе элитных сортов).	Свяжитесь с «горячей линией». Указание: Для продолжения приготовления кофе можно использовать молотый кофе.
Кнопка есо и кнопка  попеременно мигают.	Блок заваривания 19 отсутствует, неправильно установлен или не зафиксирован.	Вставить и зафиксировать блок заваривания 19 .
Символ  не появляется, хотя емкость для воды пуста.	Между емкостью для воды и корпусом образовалась водяная пленка, сбой системы распознавания воды.	Просушить емкость для воды и корпус.
Если невозможно устранить сбой, обязательно свяжитесь с «горячей линией».		

Утилизация

Данный прибор имеет маркировку согласно европейской директиве 2002/96/ЕС по утилизации старых электрических и электронных приборов (waste electrical and electronic equipment-WEEE). Этой директивой определены действующие на всей территории ЕС правила приема и утилизации старых приборов. Информацию об актуальных возможностях утилизации Вы можете получить в магазине, в котором Вы приобрели прибор.

Условия гарантийного обслуживания

Получить исчерпывающую информацию об условиях гарантийного обслуживания Вы можете в Вашем ближайшем авторизованном сервисном центре или в сервисном центре от производителя ООО «БСХ Бытовая Техника», а также найти в фирменном гарантийном талоне, выдаваемом при продаже.

Мы оставляем за собой право на внесение изменений.

**Kundendienst-Zentren • Central-Service-Depots • Service Après-Vente • Servizio Assistenza •
Centrale Servicestation • Asistencia técnica • Servicevaerker • Apparatsservice • Huolto**

DE Deutschland, Germany

BSH Hausgeräte Service GmbH
Zentralwerkstatt

Kleine Hausgeräte
Trautskirchener Straße 6 – 8
90431 Nürnberg

Online Auftragsstatus, Pickup
Service für Kaffeefullautomaten
und viele weitere Infos unter:
www.bosch-hausgeraete.de

Reparaturservice*
(Mo-Fr: 8.00-18.00 h erreichbar):
Tel.: 01801 33 53 03
mailto:cp-servicecenter@
bshg.com

Ersatzteilbestellung*
(365 Tage rund um die Uhr
erreichbar):

Tel.: 01801 33 53 04
Fax: 01801 33 53 08
mailto:spareparts@bshg.com

*) 3,9 Ct./Min. aus dem Festnetz
der T-Com, Mobil ggfs.
abweichend

AE United Arab Emirates,

الإمارات العربية المتحدة

BSH Home Appliances FZE
Round About 13,
Plot Nr MO-0532A
17312 Jebel Ali Free Zone – Dubai
Tel.: 04 881 4401
Fax: 04 881 4805
www.bosch-household.ae

AT Österreich, Austria

BSH Hausgeräte
Gesellschaft mbH
Werkskundendienst
für Hausgeräte
Quellenstrasse 2
1100 Wien

Tel.: 0810 240 260
innerhalb Österreichs
zum Regionaltarif

Tel.: 0810 700 400
Hotline für Espresso-Geräte
zum Regionaltarif

Fax: 01 605 75 51212
mailto:hausgeraete.ad@bshg.com
www.bosch-hausgeraete.at

AU Australia

BSH Home Appliances Pty. Ltd.
7-9 Arco Lane
HEATHERTON, Victoria 3202
Tel.: 1300 368 339
Fax: 1300 306 818
valid only in AUS
mailto:bshau-as@bshg.com

BA Bosnia-Herzegovina

Bosna i Hercegovina,

"HIGH" d.o.o.

Odobašina 57
71000 Sarajewo
Info-Line: 061 100 905
Fax: 033 213 513
mailto:delicnanda@hotmail.com

BE Belgique, België, Belgium

BSH Home Appliances S.A.
Avenue du Laerbeek 74
Laarbeeklaan 74
1090 Bruxelles – Brussel
Tel.: 070 222 141
Fax: 024 757 291
mailto:bru-repairs@bshg.com
www.electro.bosch.be

BG Bulgaria

EXPO2000-service
Ks. Ljulin, bl.549/B - patrir
1359 Sofia
Tel.: 02 826 0148
Fax: 02 925 0991
mailto:service@expo2000.bg

BH Bahrain, البحرين

Khalaifat Est.
P.O.BOX 5111
Manama
Tel.: 1759 2233
Fax: 1759 3340
mailto:info@khalaifat.com

BR Brasil, Brazil

BSH Continental
Electrodomésticos Ltda.
Serviços Autorizados de Fábrica
Eletrodomésticos
Rua Barão Geraldo Rezende, 250
Jd. Guanabara
13020-440 Campinas/SP
Tel.: 0800 704 5446
Fax: 0193 737 7769
mailto:HOR-CRM@bshg.com
www.boscheletrdomesticos.
com.br

CH Schweiz, Suisse, Svizzera, Switzerland

BSH Hausgeräte AG
Werkskundendienst
für Hausgeräte
Fahrweidstrasse 80
8954 Geroldswil
www.bosch-hausgeraete.ch
mailto:ch-info.hausgeraete@
bshg.com
Service Tel.: 0848 840 040
Service Fax: 0848 840 041
mailto:ch-reparatur@bshg.com
Ersatzteile Tel.: 0848 880 080
Ersatzteile Fax: 0848 880 081
mailto:ch-ersatzteil@bshg.com

CY Cyprus, Κύπρος

BSH Ikiakes Syskeves-Service
39, Arh. Makaariou III Str
2407 Egomi/Nikosia (Lefkosia)
Tel.: 022 819 550
Fax: 022 658 128
mailto:bsh.service.cyprus@
cytanet.com.cy

CZ Česká Republika, Czech Republic

BSH domácí spotřebiče s.r.o.
Firemní servis domácích
spotřebičů
Pekařská 10b
150 00 Praha 5
Tel.: 0251 095 546
Fax: 0251 095 549
www.bosch-spotrebice.cz

DK Danmark, Denmark

Bosch Hvidevareservice
BSH Hvidevarer A/S
Telegrafvej 4
2750 Ballerup
Tel.: 44 89 89 85
Fax: 44 89 89 86
mailto:BSH-Service.dk@
BSHG.com
www.bosch-hvidevarer.com

EE Eesti, Estonia

SIMSON OÜ
RAUA 55
10152 Tallinn
Tel.: 0627 8730
Fax: 0627 8733
mailto:teenindus@simson.ee

ES España, Spain

En caso de avería llámenos
al numero abajo indicado,
le recogemos el aparato en
su domicilio. También puede
comprar los accesorios y
productos de mantenimiento
de su cafetera.
Tel.: 902 28 88 38
BSH Electrodomésticos
España S. A.
Servicio BSH al Cliente
Polígono Malpica, Calle D,
Parcela 96 A
50016 Zaragoza
Tel.: 902 245 255
mailto:CAU-Bosch@bshg.com
www.bosch-ed.com

FI Suomi, Finland

BSH Kodinkoneet Oy
Sinimäentie 8 D, PL 66
02631 Espoo
Tel.: 020 7510700
Fax: 020 7510790
mailto:bosch.kodinkonehuolto@
bshg.com
www.bosch-kodinkoneet.com

FR France

BSH Electroménager S.A.S.
SAV Constructeur
50 Rue Ardoin – BP 47
93401 Saint-Ouen cedex

Service Dépannage à Domicile:
0 825 398 010 (0,15 € TTC/mn)

Service Consommateurs:
0 892 698 010 (0,34 € TTC/mn)

Service Pièces Détachées
et Accessoires:
0 892 698 009 (0,34 € TTC/mn)
www.bosch-electromenager.com

GB Great Britain

BSH Home Appliances Ltd.
BSH Appliance Care,
Service Division
Grand Union House
Old Wolverton Road
Wolverton
Milton Keynes MK12 5ZR
www.bshappliancecare.co.uk/
bosch

Service Requests (nationwide)
Tel.: 0844 8928979
mailto:mks-servicerequest@
bshg.com

Spares and Accessories
Tel.: 0844 8928921
mailto:mks-spares@bshg.com

Product Advice
Tel.: 0844 8928925
mailto:mks-productadvice@
bshg.com

Head office
Tel.: 0844 8928922
Fax: 01908 328670

GR Greece, Ελλάς

BSH Ikiakes Siskeves A. B. E.
Kentriko Ipokatastima Service
17 km E.O. Athinon-Lamias &
Potamou 20
145 64 Kifisia

Griechenland – Athen
Tel.: 2104 277 701
Fax: 2104 277 669

Nord-Griechenland – Thessaloniki
Tel.: 2310 479 298
Fax: 2310 475 574

Sued-Griechenland –
Heraklion/Kreta
Tel.: 2810 325 403
Fax: 2810 324 585

Zentral-Griechenland – Patras
Tel.: 2610 330 478
Fax: 2610 331 832
mailto:cs_gr_helpdesk@bshg.com
www.bosch-home.gr

HK Hong Kong, 香港

BSH Home Appliances Limited
Unit 1 & 2, 3th Floor
North Block, Skyway House
3 Sham Mong Road
Tai Kok Tsui, Kowloon
Hongkong
Tel.: 2565 6151
Fax: 2565 6252
mailto:bshhkg.service@bshg.com

HR Hrvatska, Croatia

Andabaka d.o.o.
Gunduliceva 10
21000 Split
Info-Line: 021 481 403
Info-Fax: 021 481 402
mailto:servis@andabaka.hr

HU Magyarország, Hungary

BSH Háztartási Készülék
Kereskedelmi Kft.
Háztartási gépek márkaszervize
Királyhágó tér 8-9.
1126 Budapest

Hibabejelentés
Tel.: 01 489 5461
Fax: 01 201 8786
mailto:hibabejelentés@bsh.hu
Alkatrészrendelés
Tel.: 01 489 5463
Fax: 01 201 8786
mailto:alkatrészrendeles@bsh.hu
www.bosch-haztartasi-gepek.hu

IE Republic of Ireland

BSH Home Appliances Ltd.
BSH Appliance Care,
Service Division
Unit F4, Ballymount Drive
Ballymount Industrial Estate
Walkinstown
Dublin 12
www.bshappliancecare.ie/Bosch
Service Requests, Spares and
Accessories
Tel.: 01450 2655
Fax: 01450 2520

IL Israel, ישראל

C/S/B Home Appliance Ltd.
Uliel Building
2, Hamelacha St.
Industrial Park North
71293 Lod
Tel.: 08 9777 222
Fax: 08 9777 245
mailto:csb-serv@zahav.net.il

IS Iceland

Smith & Norland hf.
Noatuni 4
105 Reykjavik
Tel.: 0520 3000
Fax: 0520 3011
www.sminor.is

IT Italia, Italy

BSH Elettrodomestici S.p.A.
Via. M. Millzoli 1
20147 Milano (MI)
Numero verde 800 829120
mailto:mil-assistenza@bshg.com
www.bosch-elettrodomestici.it

KZ Kazakhstan, Қазақстан

Kombitechnocenter
Seyfulina No:422
480096 Almaty
Tel.: 272 793 333
Fax: 272 798 383
mailto:cts_pavel@bk.ru

LB Lebanon, لبنان

Teheni, Hana & Co.
Boulevard Dora 4043 Beyrouth
P.O. Box 90449
Jdeideh 1202 2040
Tel.: 01 255 211
Fax: 01 257 359
mailto:Info@Teheni-Hana.com

LT Lietuva, Lithuania

Senuku Prekybos Centras UAB.
Jonavos g. 62
44192 Kaunas
Tel.: 0372 12146
Fax: 0372 12165
www.senukai.lt
UAB "AG Service"
R.Kalantos g. 32,
52494 Kaunas
Tel.: 037 301032
Free call line 8800 77577
Fax: 037 331363
mailto:servisas@agservice.lt
www.agservice.lt

LU Luxembourg

BSH électroménagers S. A.
13-15,ZI Breedeweues
1259 Senningerberg
Tel.: 26349 300
Fax: 26349 315
mailto:lux-info.electromenagers@
bshg.com
www.bsh.lu

LV Latvija, Latvia

Sia Olimpeks Elektroniks Ltd.
Bullu street 70c
1067 Riga
Tel.: 07 42 41 37
mailto:bt@olimpeks.lv
SIA Baltijas servisa centrs
Brivibas gatve 201
1039 Riga
Tel.: 670 705 20
Fax: 670 705 24
mailto:domoservice@elkor.lv
www.servisacentrs.lv
SIA "ELEKTRONIKA-SERVISS"
Tadaiku str. 4
1004 Riga
Tel.: 067 71 70 60
mailto:serviss@elektronika.lv
www.elektronika.lv

ME Crna Gora, Montenegro

Elektronika komerc
Ulica Slobode 17
84000 Bijelo polje
Tel./Fax: 084 432 575
mailto:elektronikabsh@cg.yu

MK Macedonia, Македонија

Vudelgo
Pero Nakov b.b.
1000 Skopje
Tel.: 02 2580 064
Tel.: 02 2551 099
mailto:goran@vudelgo.com.mk

MT Malta

Oxford House Ltd.
Notabile Road
Mriehel BKR 14
Tel.: 021 442 334
Fax: 021 488 656
www.oxfordhouse.com.mt

NL Nederlande, Netherlands

BSH Huishoudapparaten B.V.
Keienbergweg 97
1101 GG Amsterdam Zuidoost
Storingsmelding:
Tel.: 020 430 3 430
Fax: 020 430 3 445
Onderdelenverkoop:
Tel.: 020 430 3 435
Fax: 020 430 3 400
mailto:infoteam.nl@bshg.com
www.boschservicedienst.nl

NO Norge, Norway

BSH Husholdningsapparater A/S
Grensesvingen 9
0661 Oslo
Tel.: 22 66 06 00
Fax: 22 66 05 50
5052 Bergen
Tel.: 55 59 68 80
Fax: 55 59 68 90
7037 Trondheim
Tel.: 73 95 23 30
Fax: 73 95 23 40
mailto:service-deler@bshg.com
www.bosch-hvitevarer.com

NZ New Zealand

BSH Home Appliances Ltd.
New Zealand Branch
Unit F 2, 4 Orbit Drive
Mairangi Bay, Auckland 1310
Tel.: 09 477 0492
Fax: 09 477 2647
www.bosch.co.nz

PL Polska, Poland

BSH Sprzet Gospodarstwa
Domowego Sp. z o.o.
Al. Jerozolimskie 183
02-222 Warszawa
Centrala Serwisu
Tel.: 0801 191 534
Fax: 022 57 27 709
mailto:Serwis.Fabryczny@
bshg.com
www.bosch-agd.pl

06/09

PT Portugal

BSHP Electrodomésticos, Lda.
Rua Alto do Montijo, nº 15
2790-012 Carnaxide
Tel.: 707 500 545
Fax: 21 4250 701
mailto:careline.portugal@
bshg.com
www.electrodomesticos.bosch.pt

RO România, Romania

BSH Electrocasnice srl.
Sos. Bucuresti-Ploiesti,
nr.17-21, sect.1
13682 Bucuresti
Tel.: 0801 000 110
Fax: 021 203 9731
mailto:service.romania@
bshg.com

RU Russia, Россия

ООО "БСХ Бытовая техника"
Сервис от производителя
Малая Калужская 19
119071 Москва
тел.: 495 737 2961
факс: 495 737 2982
mailto:mok-kdhl@bshg.com
www.bsh-service.ru

SE Sverige, Sweden

BSH Hushallsapparater AB
Röntgenvägen 1
Solna
Tel.: 0771 11 22 77
Fax: 0771 11 22 88
41104 Göteborg
Tel.: 0771 11 22 77
Fax: 0771 11 22 88
21376 Malmö
Tel.: 0771 11 22 77
Fax: 0771 11 22 88
mailto:service.stockholm@
bshg.com
www.bosch-hushall.com

SG Singapore, 新加坡

BSH Home Appliances
(SEA) Pte. Ltd.
38C-38D Jalan Pemimpin
577180 Singapore
Tel.: 6350 5000
Fax: 6350 5050
mailto:bshsgp.service@bshg.com

SI Slovenija, Slovenia

BSH Hišni aparati d.o.o.
Litostrjska 48
1000 Ljubljana
Tel.: 01 583 08 87
Fax: 01 583 08 89
mailto:informacije.servis@
bshg.com
www.bosch-hisniaparati.si

SK Slovensko, Slovakia

Technoservis Bratislava
Trhová 38
84108 Bratislava – Doubravka
Tel./Fax: 02 6446 3643
www.bosch-spotrebice.sk

TR Türkiye, Turkey

BSH Ev Aletleri Sanayi
ve Ticaret A. S.
Cakmak Mahallesi,
Balkan Caddesi No:51
34770 Ümraniye, Istanbul
Tel.: 0 216 444 6333
Fax: 0 216 528 9188
mailto:careline.turkey@bshg.com
www.bosch-home.com

TW Taiwan, 台灣

Achelis Taiwan Co. Ltd.
4th Floor, No.112
Chung Hsiao E. Road, Sec. 1
Taipei
Tel.: 02 5556 2556
Fax: 02 5556 1235
www.boschappliance.com.tw

UA Ukraine, Украина

Київ
ТОВ "Дойчелектросервіс"
тел.: 044 248 71 54, 55
СП "Аматі-Сервіс"
тел.: 044 568 51 50
ТОВ «Техноофіс»
тел.: 044 274 96 72, 74, 76
ТОВ "Глобуттехсервіс"
тел.: 044 462 50 05
www.bosch-pt.com.ua

XK Kosovo

NTP GAMA
Ruga Mag Prishtine-Ferizaj
70000 Ferizaj
Tel.: 038 502 448
Fax: 029 021 434
mailto:gama_mb@yahoo.com

XS Srbija, Serbia

SZR "SPECIJALELEKTRO"
Bulevar Milutina Milankovića 34.
11070 Novi Beograd
Tel.: 011 2147 110
Fax: 011 2139 689
mailto:spec.el@eunet.yu

ZA South Africa

BSH Home Appliances (Pty) Ltd.
15 th Rd., Randjespark
Private Bag X36, Randjespark
1685 Midrand – Johannesburg
Tel.: 086 002 6724
Fax: 011 265 7852
mailto:service@bsh.co.za
www.boschappliances.co.za

Garantiebedingungen

Gültig in der Bundesrepublik Deutschland

Die nachstehenden Bedingungen, die Voraussetzungen und Umfang unserer Garantieleistung umschreiben, lassen die Gewährleistungsverpflichtungen des Verkäufers aus dem Kaufvertrag mit dem Endabnehmer unberührt.

Für dieses Gerät leisten wir Garantie gemäß nachstehenden Bedingungen:

1. Wir beheben unentgeltlich nach Maßgabe der folgenden Bedingungen (Nr. 2 – 6) Mängel am Gerät, die nachweislich auf einem Material- und/oder Herstellungsfehler beruhen wenn sie uns unverzüglich nach Feststellung und innerhalb von 24 Monaten – bei gewerblichem Gebrauch oder gleichzusetzender Beanspruchung innerhalb von 12 Monaten – nach Lieferung an den Erstendabnehmer gemeldet werden. Zeigt sich der Mangel innerhalb von 6 Monaten ab Lieferung, wird vermutet, dass es sich um einen Material- oder Herstellungsfehler handelt.
2. Die Garantie erstreckt sich nicht auf leicht zerbrechliche Teile wie z.B. Glas oder Kunststoff bzw. Glühlampen.
Eine Garantiepflicht wird nicht ausgelöst durch geringfügige Abweichungen von der Soll-Beschaffenheit, die für Wert und Gebrauchstauglichkeit des Gerätes unerheblich sind, oder durch Schäden aus chemischen und elektrochemischen Einwirkungen von Wasser, sowie allgemein aus anomalen Umweltbedingungen oder sachfremden Betriebsbedingungen oder das Gerät sonst mit ungeeigneten Stoffen in Berührung gekommen ist. Ebenso kann keine Garantie übernommen werden, wenn die Mängel am Gerät auf Transportschäden, die nicht von uns zu vertreten sind, nicht fachgerechte Installation und Montage, Fehlgebrauch, mangelnde Pflege oder Nichtbeachtung von Bedienungs- oder Montagehinweisen zurückzuführen sind.
Der Garantieanspruch erlischt, wenn Reparaturen oder Eingriffe von Personen vorgenommen werden, die hierzu von uns nicht ermächtigt sind, oder wenn unsere Geräte mit Ersatzteilen, Ergänzungs- oder Zubehörteilen versehen werden, die keine Originalteile sind und dadurch ein Defekt verursacht wurde.
3. Die Garantieleistung erfolgt in der Weise, dass mangelhafte Teile nach unserer Wahl unentgeltlich instandgesetzt oder durch einwandfreie Teile ersetzt werden.
Geräte, die zumutbar (z.B. im PKW) transportiert werden können und für die unter Bezugnahme auf diese Garantie eine Garantieleistung beansprucht wird, sind unserer nächstgelegenen Kundendienststelle oder unserem Vertragskundendienst zu übergeben oder einzusenden. Instandsetzungen am Aufstellungsort können nur für stationär betriebene (feststehende) Geräte verlangt werden.
Es ist jeweils der Kaufbeleg mit Kauf- und/oder Lieferdatum vorzulegen. Ersetzte Teile gehen in unser Eigentum über.
4. Sofern die Nachbesserung von uns abgelehnt wird oder fehlschlägt, wird innerhalb der oben genannten Garantiezeit auf Wunsch des Endabnehmers kostenfrei gleichwertiger Ersatz geliefert. Im Falle einer Ersatzlieferung behalten wir uns die Geltendmachung einer angemessenen Nutzungsanrechnung für die bisherige Nutzungszeit vor.
5. Garantieleistungen bewirken weder eine Verlängerung der Garantiefrist, noch setzen sie eine neue Garantiefrist in Lauf. Die Garantiefrist für eingebaute Ersatzteile endet mit der Garantiefrist für das ganze Gerät.
6. Weitergehende oder andere Ansprüche, insbesondere solche auf Ersatz außerhalb des Gerätes entstandener Schäden sind – soweit eine Haftung nicht zwingend gesetzlich angeordnet ist – ausgeschlossen.

Diese Garantiebedingungen gelten für Deutschland.

Für im Ausland gekaufte Geräte gelten die von unserer jeweils zuständigen Landesvertretung herausgegebenen Garantiebedingungen. Diese können Sie über Ihren Fachhändler, bei dem Sie das Gerät gekauft haben, oder direkt bei unserer Landesvertretung anfordern.

Beachten Sie unser weiteres Kundendienst-Angebot:

Auch nach Ablauf der Garantie stehen Ihnen unser Werkskundendienst und unsere Servicepartner zur Verfügung.

Robert Bosch Hausgeräte GmbH
Carl-Wery-Str. 34 / 81739 München // Germany

Für Produktinformationen sowie Anwendungs- und Bedienungsfragen aus Deutschland:

Bosch-Infoteam

(Mo-Fr: 8.00-18.00 Uhr erreichbar)

Tel.: 01805 267242* oder unter

bosch-infoteam@bshg.com

*) 0,14 EUR/Min. aus dem Festnetz der T-Com; Mobilfunktarife können abweichen.